

ASUS[®]

PG279Q 系列

液晶显示器

用户指南

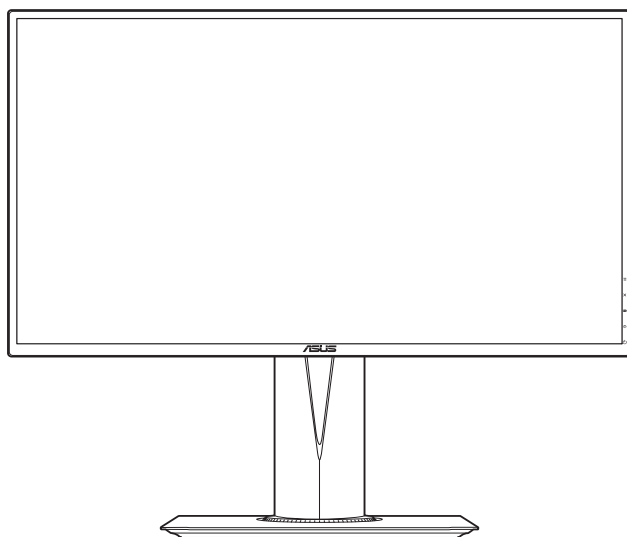

HDMI[™]
HIGH DEFINITION MULTIMEDIA INTERFACE

第一版 V1

2015 年 9 月

版权所有 © 2015 ASUSTeK COMPUTER INC. 保留所有权利。

除了购买者出于备份目的而保留的文档外，未经 ASUSTeK COMPUTER INC.（以下称“ASUS”）明确书面许可，不得以任何形式或通过任何方式复制、传播、转录本手册的任何部分，包括其中介绍的产品和软件，也不得将其存储到检索系统中或翻译成任何语言。

在下列情况下，不能享受产品保修或维修服务：(1) 产品被修理、修改或改动，除非此类修理、修改或改动得到 ASUS 的书面授权；(2) 产品序列号损毁或缺失。

ASUS “按原样”提供本手册，不提供任何明示或隐含的担保，包括但不限于对于适销性或针对特定目的的适用性的隐含担保或条件。无论在何种情况下，ASUS 及其董事成员、高级职员、员工或代理不对由于本手册或产品中存在任何缺陷或错误而导致的任何间接、特殊、偶然或必然损失（包括收益损失、业务损失、不能使用或数据丢失、业务中断等）承担任何责任，即使 ASUS 已被告知此类损失的可能性。

本手册中包含的规格和信息仅供一般性参考，可能会随时变更而无需另行通知，因此不应构成 ASUS 的承诺。ASUS 对本手册（包括其中介绍的产品和软件）中可能存在的任何错误不承担任何责任。

本手册中出现的产品名称和公司名称可能分别是或不是相应公司的注册商标或版权，仅用于标示或解释目的，无意侵犯其所有者的权益。

目录

声明	iv
安全信息.....	v
保养和清洁	vi
Takeback Services	vii
第 1 章： 产品介绍	
1.1 欢迎使用！	1-1
1.2 物品清单	1-1
1.3 显示器简介	1-2
1.3.1 前部概览	1-2
1.3.2 后部概览	1-3
1.3.3 GamePlus 功能	1-4
1.3.4 TURBO 功能 (仅适用于 DisplayPort 输入)	1-5
第 2 章： 设置	
2.1 调整显示器	2-1
2.2 连接线缆	2-2
2.3 打开显示器电源	2-2
第 3 章： 一般说明	
3.1 OSD (屏幕显示) 菜单	3-1
3.1.1 如何重新配置	3-1
3.1.2 OSD 功能介绍	3-1
3.2 规格摘要	3-6
3.3 故障排除 (常见问题)	3-7
3.4 支持的运行模式	3-7

声明

联邦通信委员会声明

本设备符合 FCC 规则第 15 部分的要求其操作符合以下两项条件：

- 此设备不会产生有害干扰，并且
- 此设备必须可以承受任何接收到的干扰，包括可能导致不正常操作的干扰。

此设备经检测，符合 FCC 规则第 15 部分中关于 B 级数字设备的限制规定。这些限制旨在为居民区安装提供防止有害干扰的合理保护。此设备会产生、使用和辐射无线电频率能量，如果不按照指导说明进行安装和使用，可能会对无线电通讯造成有害干扰。但是，不能保证在特定安装条件下不会出现干扰如果本设备确实对无线电或电视接收造成了有害干扰（可通过关闭和打开设备电源来确定），建议用户采取以下一项或多项措施来消除干扰：

- 调节接收天线的方向或位置。
- 增大设备与接收器之间的距离。
- 将此设备和接收设备连接到不同电路的电源插座上。
- 向代理商或有经验的无线电 / 电视技术人员咨询以获得帮助。



需要使用屏蔽线连接显示器和图形卡以确保符合 FCC 规定未经负责标准遵守的责任方明确准许的变更或改造可能会使用户失去操作本设备的权利。

加拿大通信部声明

此数字设备未超过加拿大通信部无线电干扰条例中规定的数字设备无线电噪声发射 B 级限制。

此 B 级数字设备符合加拿大 ICES-003 的要求。

This Class B digital apparatus meets all requirements of the Canadian Interference - Causing Equipment Regulations.

Cet appareil numérique de la classe B respecte toutes les exigences du Règlement sur le matériel brouiller du Canada.

安全信息

- 在设置本显示器之前，请仔细阅读产品包装中附带的所有文档。
- 为防止火灾或电击危险，切勿使本显示器遭受雨淋或受潮。
- 请勿打开显示器机壳显示器内部有危险高压，可能导致严重人身伤害。
- 电源发生故障时，不要尝试自行修复请与专业技术服务人士或经销商联系。
- 在使用本产品之前，确保所有线缆均连接正确并且电源线没有损坏如有任何损坏，请立即与经销商联系。
- 机壳后部和顶部的槽和开口用于通风目的不要堵塞这些开口除非通风良好，否则不要将本产品放置在散热器或热源上部或附近。
- 本显示器只应使用标签上注明的电源类型如果您不了解家中的电源类型，请与经销商或当地电力公司联系。
- 使用符合您当地电力标准的合适电源插头。
- 不要使电源板或延长线过载过载可能导致火灾或电击。
- 避免灰尘、潮湿和极端温度不要将显示器放置在可能受潮的任何区域中将显示器放置在平稳的表面上。
- 遇有雷雨天气或长时间不使用时，应拔掉设备的电源线这样做可以防止因电压突变而损坏显示器。
- 切勿将任何异物塞入或使任何液体溅入显示器机壳上的开口内。
- 为确保正常运行，本显示器只应与 UL 列出的计算机一起使用，这些计算机的插座经过正确配置并且标记有 100-240V AC。
- 如果在使用本显示器的过程中遇到任何技术问题，请与专业技术服务人士或经销商联系。
- 适配器仅用于此显示器，请勿用于其它目的。
您的设备使用以下电源之一：
- 制造商：Delta Electronics Inc.。型号：ADP-90YD B / ADP-120RH B



打叉的带轮垃圾桶符号表示产品（电子、电气设备和含汞纽扣电池）不得当作普通生活垃圾处理请了解当地有关电子产品废弃处理的有关规定。

保养和清洁

- 在提起或重新放置显示器之前，最好先拔掉线缆和电源线采用正确的提起方式放置显示器提起或搬运显示器时，抓住显示器的边缘不要通过底座或线缆提起显示屏。
- 清洁关闭显示器电源并拔掉电源线使用不含麻且非研磨性的布清洁显示器表面将布在中性清洁剂中蘸湿后擦去顽固污渍。
- 不要使用包含酒精或丙酮的清洁剂使用显示器专用清洁剂切勿直接将清洁剂喷洒在屏幕上，否则清洁剂可能渗入显示器内并导致电击。

以下现象对于显示器来说是正常现象：

- 由于荧光灯本身的特点，屏幕在初次使用时可能闪烁关闭电源开关，然后重新打开，确认闪烁已消失。
- 您可能会发现屏幕上的亮度略微不均匀，这与您使用的图案桌面有关。
- 同一图像显示数小时后，切换图像时可能残留前一个屏幕显示的图像屏幕会慢慢恢复，或者您可以关闭电源开关数小时。
- 当屏幕变黑或闪烁时或者无法继续工作时，请与经销商或服务中心联系进行修理不要自行修理屏幕！

本指南中使用的约定



警告： 这些信息旨在防止您在试图完成一项任务时受伤。



小心： 这些信息旨在防止当试图完成一项任务时损坏组件。



重要： 您在完成一项任务时必须遵循这些信息。



注： 这些提示和附加信息旨在帮助您完成一项任务。

更多信息

如需更多信息或者产品和软件更新，请使用下列资源。

1. ASUS 网站

ASUS 全球网站提供关于 ASUS 硬件和软件产品的更新信息，网址是 <http://www.asus.com>。

2. 可选文档

您的经销商可能在您的产品包装中添加了可选文档这些文档不是标准产品包装的组成部分。

Takeback Services

ASUS recycling and takeback programs come from our commitment to the highest standards for protecting our environment. We believe in providing solutions for our customers to be able to responsibly recycle our products, batteries and other components as well as the packaging materials.

Please go to <http://csr.asus.com/english/Takeback.htm> for detail recycling information in different region.

1.1 欢迎使用！

感谢您购买 ASUS® LCD 显示器！

这是 ASUS 最新推出的宽屏 LCD 显示器，它不但提供更宽、更亮、更清晰的显示屏，而且通过一些有用的功能丰富您的观看体验。

通过这些功能，此显示器可为您提供方便愉快的视觉体验！

1.2 物品清单

检查包装中是否包括下列物品：

- ✓ LCD 显示器
- ✓ 驱动程序和手册光盘
- ✓ 快速入门指南
- ✓ 保修卡
- ✓ 电源适配器
- ✓ 电源线
- ✓ DP 线
- ✓ HDMI 线
- ✓ USB 线



如果上述任何物品损坏或缺失，请立即与经销商联系。



如果您要开启底座上的红色灯，看到信息“动态照明启用/禁用”后选择“启用”。如果您要关闭，则选择“禁用”。如果您禁用此功能但之后又希望重新激活，请使用 OSD 菜单来打开它。



如果在 120 秒中未检测到信号，则显示器将自动进入节能模式。



建议您将 DisplayPort 深度睡眠和 HDMI 深度睡眠功能设置为“禁用”。

1.3 显示器简介

1.3.1 前部概览

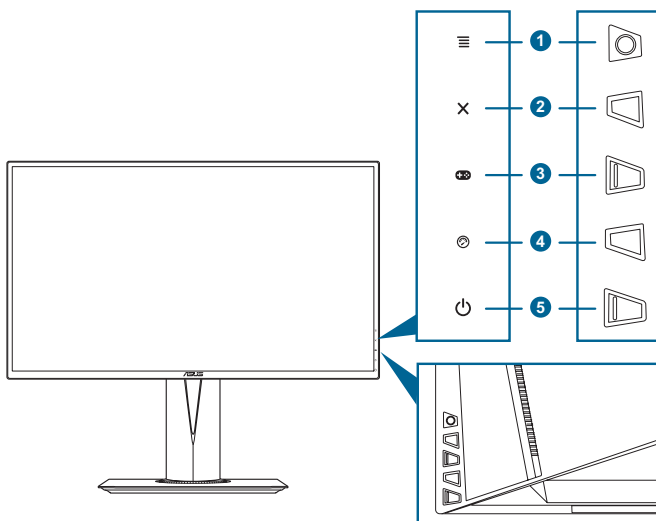

1. (5 路) 按钮：
 - 打开 OSD 菜单。激活所选的 OSD 菜单项。
 - 提高/降低值或上/下/左/右移动选项。
 - 当显示器进入待机模式或显示“无信号”信息时，打开 OSD 菜单。
2. 按钮
 - 退出 OSD 菜单项。
 - 当显示器进入待机模式或显示“无信号”信息时，打开 OSD 菜单。
3. 按钮：
 - GamePlus 热键。上/下移动 () 按钮可进行选择，并按 () 以确认所需功能。
 - 当显示器进入待机模式或显示“无信号”信息时，打开 OSD 菜单。
4. 按钮
 - TURBO 热键。按此按钮可在不同的刷新率中进行选择。（仅适用于 DisplayPort 输入）
 - 当显示器进入待机模式或显示“无信号”信息时，打开 OSD 菜单。

5.  电源按钮/电源指示灯
 - 打开/关闭显示器电源。
 - 下表介绍电源指示灯的颜色定义。

状态	描述
白色	开机
琥珀色	待机模式/无信号
熄灭	关机
红色	G-SYNC
黄色	ULMB

1.3.2 后部概览

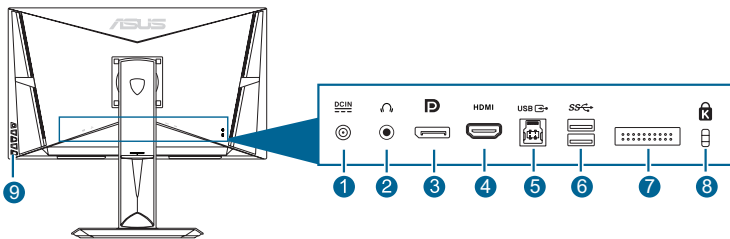













后部接口

1. **DC-IN 接口。**此端口连接电源线。
2. **耳机插口。**此端口仅在连接 HDMI/DisplayPort 线时可用。
3. **DisplayPort。**此端口用于连接 DisplayPort 兼容设备。
4. **HDMI 端口。**此端口用于连接 HDMI 兼容设备。
5. **USB 3.0 上行端口。**此端口用于连接 USB 上行线缆。通过该线缆使用显示器上的 USB 端口。
6. **USB 3.0 下行端口。**这些端口用于连接 USB 设备，如 USB 键盘/鼠标、USB 闪存驱动器等。
7. 仅适用于维修人员。
8. **Kensington 锁槽。**
9. **控制按钮。**

1.3.3 GamePlus 功能

GamePlus 功能提供了一个工具包，并为用户在玩不同类型的游戏时创建一个更好游戏环境。此外，“十字瞄准线”功能是专为“第一人称射击”（FPS）游戏的新玩家或新手设计的。

激活 GamePlus：

1. 按 GamePlus 热键。
2. 上/下移动  () 按钮可在不同的功能之间进行选择。
3. 按  () 按钮或向右移动  () 按钮可确认您选择的功能，上/下移动  () 按钮可在设置中导航。向左移动  () 按钮可返回、关闭和退出。
4. 选中所需的设置并按  () 按钮可激活它。按  按钮可停用它。

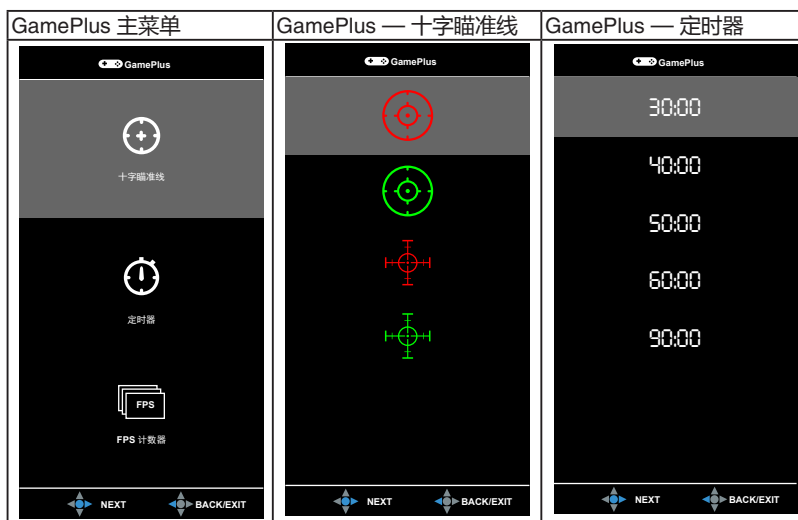

1.3.4 TURBO 功能 (仅适用于 DisplayPort 输入)

TURBO 功能可帮助您以方便的方式在不同的刷新率中进行选择。

激活 TURBO :

重复按 TURBO 热键可进行选择。



仅 NVIDIA Game Ready Driver 391.35 或以下版本支持 TURBO 热键。



2.1 调整显示器

- 为取得最佳观看效果，我们建议您面对显示器，将其调整至您感觉最舒适的角度。
- 调整显示器角度时，按住底座，以免显示器掉落。
- 推荐调整角度为 $+20^{\circ}$ 到 -5° （倾斜）/ $+60^{\circ}$ 到 -60° （旋转）/ $\pm 120\text{ mm}$ （高度调整）/ 90° （纵向视图）。

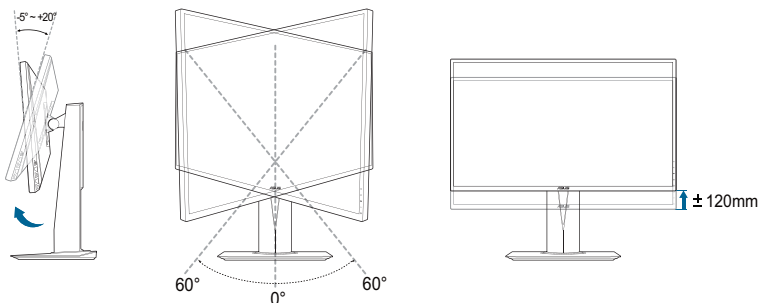

调整视角时显示器可能会略微抖动，这是正常现象。

转动显示器

1. 将显示器提升至最高位置。
2. 将显示器倾斜至最大角度。
3. 将显示器顺时针转动至所需角度。

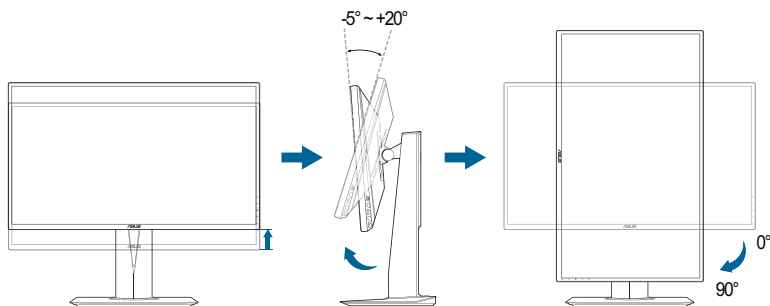

调整视角时显示器可能会略微抖动，这是正常现象。

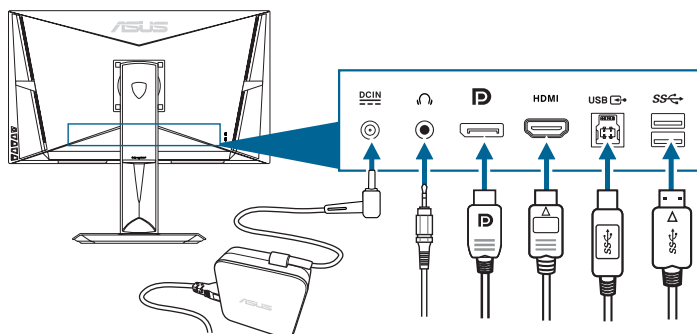

2.2 连接线缆

按如下所述连接线缆：



- **连接电源线：**
 - a. 将电源适配器的一端牢固插入显示器上的直流输入接口。
 - b. 将电源线的一端连接到电源适配器，将另一端连接到电源插座。
- **连接 DisplayPort/HDMI 线：**
 - a. 将 DisplayPort/HDMI 线的一端连接到显示器的 DisplayPort/HDMI 端口。
 - b. 将 DisplayPort/HDMI 线的另一端连接到计算机的 DisplayPort/HDMI 接口。
- **使用耳机：**当有 HDMI 或 DisplayPort 信号输入时，将插头型的一端连接到显示器的耳机插口。
- **使用 USB 3.0 端口：**取出随产品提供的 USB 3.0 线，将 USB 上行线较小的一端（B 型）插入显示器的 USB 上行端口，将较大一端（A 型）插入电脑的 USB 3.0 端口。请确认您的电脑已安装最新的 Windows 7/Windows 8 操作系统。此操作将启用显示器上的 USB 端口。

2.3 打开显示器电源









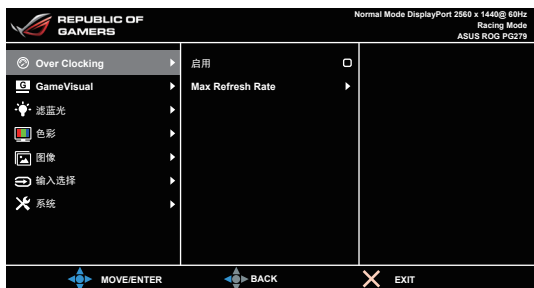







按下电源按钮 。关于电源按钮的位置，请参见第 1-2 页。电源指示灯  点亮并显示白色，表明显示器已开机。



3.1 OSD (屏幕显示) 菜单

3.1.1 如何重新配置



1. 按  () 按钮显示 OSD 菜单。
2. 上/下移动  () 按钮以在菜单功能中导航。选中所需的设置并按  () 按钮可激活它。如果所选的功能有子菜单，上/下移动  () 按钮以在子菜单功能中导航。高亮显示所需的子菜单功能，然后按  () 按钮或向右移动  () 按钮以激活该功能。
3. 上/下移动  () 按钮可更改所选功能的设置。
4. 如要退出并保存 OSD 菜单，请反复按  按钮或向左移动  () ，直到 OSD 菜单消失。如要调整其他功能，请重复步骤 1-3。

3.1.2 OSD 功能介绍

1. Over Clocking

此功能可让您调整刷新率。

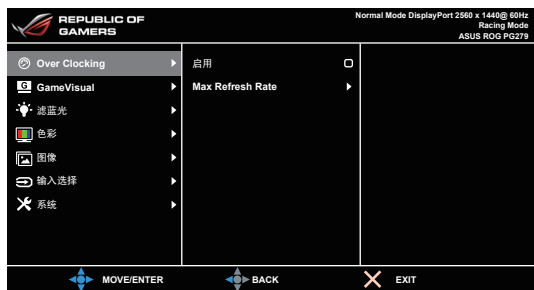

- 如果您要启用此功能，则选择“启用”。

- **Max Refresh Rate**：激活此功能后，您可在按下 TURBO 热键  后选择显示 60 Hz 和 120 Hz 之间的刷新率（仅适用于 DisplayPort 输入）。



重新启动后，通过在 NVIDIA 控制面板中启用新的最大刷新速率来测试速率。如果看不到图像，请断开 DP 线并使用显示器 OSD 再次尝试使用更安全的最大刷新速率。

2. GameVisual

此功能包含六个子功能，您可以根据需要进行选择。每个模式都有重置选择，让您保留设置或回到预置模式。



- **风景模式**：这是用 GameVisual™ 视频智能技术显示风景照片的最佳选择。
- **比赛模式**：这是用 GameVisual™ 视频智能技术玩赛车游戏的最佳选择。
- **影院模式**：这是用 GameVisual™ 视频智能技术观看电影的最佳选择。
- **RTS/RPG 模式**：这是用 GameVisual™ 视频智能技术玩即时战略 (RTS)/ 角色扮演游戏 (RPG) 的最佳选择。
- **FPS 模式**：这是用 GameVisual™ 视频智能技术玩第一人称射击游戏的最佳选择。
- **sRGB 模式**：这是查看来自电脑的照片和图像的最佳选择。



- 在比赛模式下,用户无法配置以下功能:饱和度。
- 在 sRGB 模式下,用户无法配置以下功能:饱和度、色温、亮度、对比度。

3. 滤蓝光

在此功能中,您可调整滤蓝光级别。

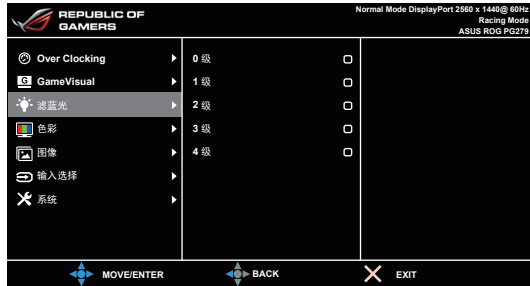

- **0 级**: 无更改。
- **1~4 级**: 级别越高,蓝光散射越少。
当滤蓝光被激活后,比赛模式的默认设置将自动导入。在 1 级至 3 级,亮度功能均为用户可配置。4 级为优化设置。它符合 TUV 低蓝光认证。亮度功能用户不可配置。

4. 色彩

您可以在此菜单中调整亮度、对比度、饱和度和色温。



- **亮度**: 调整范围是 0 到 100。
- **对比度**: 调整范围是 0 到 100。
- **饱和度**: 调整范围是 0 至 100。
- **色温**: 包含四种颜色模式,分别是:冷色温、常规色、暖色温和用户模式。

5. 图像

您可从此菜单调整 OD 和 ULMB。

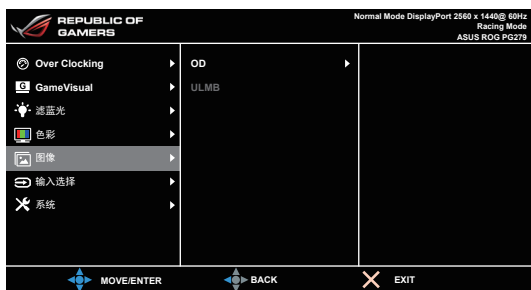

- **OD**：提高 LCD 面板的灰阶响应时间。
- **ULMB (Ultra Low Motion Blur)**（仅适用于 DisplayPort 输入）：调整动态模糊降减水平。此功能在刷新率为 85Hz、100Hz 或 120Hz 时可用。

6. 输入选择

在此功能中，您可选择所需的输入源。

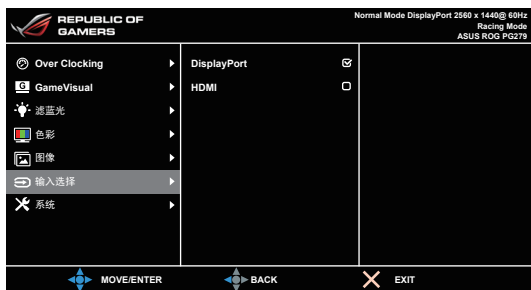

7. 系统

用于调整系统。



- **语言**：共有 21 种语言供您选择，分别是：英文、法文、德文、意大利文、西班牙文、荷兰文、葡萄牙文、俄文、捷克文、克罗地亚文、波兰文、罗马尼亚文、匈牙利文、土耳其文、简体中文、繁体中文、日文、韩文、泰文、印度尼西亚文、波斯文。
- **菜单位置**：调整 OSD 菜单的水平位置和垂直位置。
- **透明度**：调整 OSD 菜单的背景，从不透明到透明。
- **菜单时间**：调整 OSD 菜单的逾时时间，范围介于10 至120 秒。
- **按键锁**：禁用所有的功能键。按 **X** 5 秒钟以上可取消按键锁功能。
- **显示信息**：显示关于显示器的信息。
- **动态照明**：如果您要开启底座的红色灯，选择“启用”。
- **声音**：
 - * **音量**：调整范围是 0 至 100。
 - * **静音**：在打开或关闭显示器声音之间切换。
- **恢复出厂模式**：选择“是”将恢复默认设置。
- **DisplayPort 深度睡眠**：将 DisplayPort 端口置于深度睡眠。
- **HDMI 深度睡眠**：将 HDMI 端口置于深度睡眠。



如果显示器在进入深度睡眠后无法唤醒，请进行以下其中之一的操作：
- 按显示器上的任何按钮（除  外）将其唤醒。
- 禁用深度睡眠功能。（建议）

- **TURBO Key**：激活 TURBO 热键。选择“关”时，TURBO 热键变成 GameVisual 热键。

3.2 规格摘要

面板类型	TFT LCD
面板尺寸	27" (16:9、68.47 cm) 宽屏幕
最大分辨率	2560 x 1440
像素点距	0.233 mm
亮度 (典型)	350 cd/m ²
对比度 (典型)	1000:1
视角 (水平 / 垂直) CR>10	178°/178°
显示颜色	16.7 M
响应时间	4 ms
色温选择	4 种色温
模拟输入	否
数字输入	DisplayPort v1.2 x 1、HDMI v1.4
耳机插口	是
音频输入	否
扬声器 (内置)	2 W x 2 立体声、RMS
USB 3.0 端口	上行 x 1、下行 x 2
颜色	黑色
电源 LED	白色 (开机) / 琥珀色 (待机)
倾斜	+20° ~ -5°
旋转	+60° ~ -60°
高度调整	120 mm
VESA 壁挂安装	100 x 100 mm
防盗锁	有
额定电压	交流 : 100 ~ 240 V 直流 : 19 V、4.74 A (交流电适配器) 或 19 V、6.32 A (交流电适配器)
功耗	开机 : < 120 W、待机 : < 0.5 W、关机 : < 0.5 W
温度 (运行时)	0°C ~ 40°C
温度 (非运行时)	-20°C ~ +60°C
尺寸 (宽 x 高 x 厚)	619.7 mm x 432.5 mm x 237.9 mm (机身) 756 mm x 456 mm x 300 mm (包装)
重量 (约)	7.0 kg (净重) ; 10.6 kg (毛重)
多语言	21 种语言 (英文、法文、德文、意大利文、西班牙文、 荷兰文、葡萄牙文、俄文、捷克文、克罗地亚文、波兰 文、罗马尼亚文、匈牙利文、土耳其文、简体中文、繁体 中文、日文、韩文、泰文、印度尼西亚文、波斯文)
附件	DP 线、HDMI 线、USB 线、电源适配器、电源线、 驱动程序和手册光盘、快速入门指南、保修卡
机构认证	CB、CE、CU、CCC、UL/cUL、FCC、RCM、BSMI、 VCCI、RoHS、WEEE、J-MOSS、ErP、PSE、 CEL Level 1、Windows 7 WHQL、 Windows 8.1 WHQL、Windows 10 WHQL、KCC、 E-Standby

*规格可能会随时变更，恕不另行通知。

3.3 故障排除 (常见问题)

问题	可能的解决办法
电源 LED 不亮	<ul style="list-style-type: none">按 \odot 按钮, 检查显示器是否处于开机模式。检查电源线是否正确连接到显示器和电源插座。
电源 LED 显示琥珀色, 屏幕上不显示任何图像	<ul style="list-style-type: none">检查显示器和计算机是否均处于开机模式。确保信号线正确连接到显示器和计算机。检查信号线, 确保没有插针弯曲。将计算机连接到一台工作正常的显示器, 检查计算机是否工作正常。
屏幕图像太亮或太暗	<ul style="list-style-type: none">通过 OSD 调整对比度和亮度设置。
屏幕图像偏离中心或尺寸不正确	<ul style="list-style-type: none">通过 OSD 调整水平位置或垂直位置设置。
屏幕图像跳动或图像中出现波纹图案	<ul style="list-style-type: none">确保信号线正确连接到显示器和计算机。移开可能导致电子干扰的电子设备。
屏幕图像颜色不正确 (白色看起来不是白色)	<ul style="list-style-type: none">检查信号线, 确保没有插针弯曲。通过 OSD 执行恢复出厂模式。通过 OSD 调整 R/G/B 颜色设置或选择色温。

3.4 支持的运行模式

HDMI 输入

分辨率/频率	刷新率
640 x 480	60Hz
720 x 480	60Hz
720 x 576	50Hz
800 x 600	60Hz
1024 x 768	60Hz
1280 x 720	50Hz
1280 x 720	60Hz
1920 x 1080	50Hz
1920 x 1080	60Hz
2560 x 1440	60Hz

注：

不支持隔行扫描。

DisplayPort 输入

分辨率频率	刷新率
640 x 480	60Hz
800 x 600	60Hz
1024 x 768	60Hz
2560 x 1440	24Hz
2560 x 1440	60Hz
2560 x 1440	85Hz
2560 x 1440	100Hz
2560 x 1440	120Hz
2560 x 1440	144Hz

注：

不支持隔行扫描。

G-SYNC (仅适用于 DisplayPort 输入) 支持的 NVIDIA GPU : GeForce GTX TITAN X, GeForce GTX 980 Ti, GeForce GTX 980, GeForce GTX 970, GeForce GTX 960, GeForce GTX TITAN Z, GeForce GTX TITAN Black, GeForce GTX TITAN, GeForce GTX 780 Ti, GeForce GTX 780, GeForce GTX 770, GeForce GTX 760, GeForce GTX 750 Ti, GeForce GTX 750, GeForce GTX 745 (OEM), GeForce GTX 690, GeForce GTX 680, GeForce GTX 670, GeForce GTX 660 Ti, GeForce GTX 660, GeForce GTX 650 Ti BOOST。对于其它 GPU, 请联系制造商以了解是否兼容。

DisplayPort 输入--超频

分辨率频率	刷新率
2560 x 1440	144Hz
2560 x 1440	150Hz
2560 x 1440	155Hz
2560 x 1440	160Hz
2560 x 1440	165Hz

注：

不支持隔行扫描。

超频支持的 GPU : NVIDIA Maxwell GPU 显卡, 如 GTX745, GTX750, GTX750 Ti, GTX 960, GTX970, GTX980, GTX980 Ti 和 GTX Titan X。对于其它 GPU, 请联系制造商以了解是否兼容。

该显示器特别支持 NVIDIA G-SYNC 技术和针对 NVIDIA 图形解决方案。

请注意, 超频功能/性能取决于 GPU 或显示的内容。ASUS 仅提供此功能。不保证此操作后的性能或任何副作用。



