

T14711

5.00 版 / 2018 年 8 月

# Zenbo™

## 使用手冊

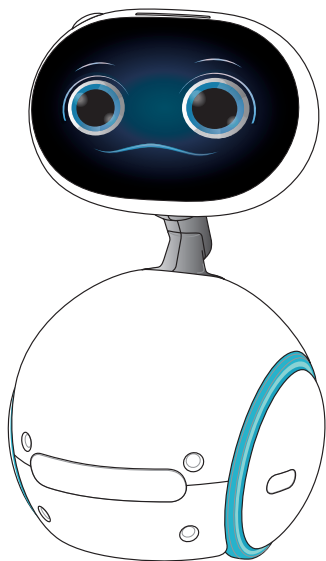

**注意！本產品使用過度恐傷害視力：**

1. 使用 30 分鐘請休息 10 分鐘。
2. 未滿 2 歲幼兒不看螢幕，2 歲以上每天看螢幕不要超過 1 小時。

**ASUS**®  
IN SEARCH OF INCREDIBLE

## 版權說明

©ASUSTeK Computer Inc. All rights reserved. 華碩電腦股份有限公司保留所有權利

本使用手冊包括但不限於其所包含的所有資訊受到著作權法之保護，未經華碩電腦股份有限公司（以下簡稱「華碩」）許可，不得任意地仿製、拷貝、謄抄、轉譯或為其他利用。

## 免責聲明

本使用手冊是以「現況」及「以目前明示的條件下」的狀態提供給您。在法律允許的範圍內，華碩就本使用手冊，不提供任何明示或默示的擔保及保證，包括但不限於商業適銷性、特定目的之適用性、未侵害任何他人權利及任何得使用本使用手冊或無法使用本使用手冊的保證，且華碩對因使用本使用手冊而獲取的結果或透過本使用手冊所獲得任何資訊之準確性或可靠性不提供擔保。

台端應自行承擔使用本使用手冊的所有風險。台端明確了解並同意，華碩、華碩之授權人及其各該主管、董事、員工、代理人或關係企業皆無須為您因本使用手冊、或因使用本使用手冊、或因不可歸責於華碩的原因而無法使用本使用手冊或其任何部分而可能產生的衍生、附隨、直接、間接、特別、懲罰或任何其他損失（包括但不限於利益損失、業務中斷、資料遺失或其他金錢損失）負責，不論華碩是否被告知發生上開損失之可能性。

由於部分國家或地區可能不允許責任的全部免除或對前述損失的責任限制，所以前述限制或排除條款可能對您不適用。

台端知悉華碩有權隨時修改本使用手冊。本產品規格或驅動程式一經改變，本使用手冊將會隨之更新。本使用手冊更新的詳細說明請您造訪華碩的客戶服務網 <https://zenbo.asus.com/tw/product/support/manual/>，或是直接與華碩資訊產品技術支援專線 0800-093-456 聯絡。

於本使用手冊中提及之第三人產品名稱或內容，其所有權及智慧財產權皆為各別產品或內容所有人所有且受現行智慧財產權相關法令及國際條約之保護。當下列兩種情況發生時，本產品將不再受到華碩之保固及服務：

- (1) 本產品曾經過非華碩授權之維修、規格更改、零件替換或其他未經過華碩授權的行為。
- (2) 本產品序號模糊不清或喪失。

身體、感官或心智功能減退，或是沒有相關經驗知識的使用者雖然可使用本產品，請確保在監督或指導下以安全方式使用，並瞭解相關危險。兒童使用本產品時應由家長陪同，且不應在沒有監督的情況下清潔和維護本產品。5 歲以下兒童需由家長陪同使用本產品。

**警告：**請勿接觸本產品的電子元件、電池。使用者請勿自行維護產品內部組件，請交由合格的維修人員維修本產品，並確保充電座的電源額定電壓符合標準插座電壓。

# 目錄

安全性資訊 .....	7
使用 Zenbo 的注意事項.....	7
建議使用 Zenbo 的家中環境.....	8
包裝內容 .....	9
<b>第 1 章：首次使用</b>	
初始化設定 .....	12
向 Zenbo 下達語音指令.....	18
還原機器人帳號.....	19
Zenbo 小主人.....	24
主畫面 .....	24
遠端遙控畫面.....	25
定時巡邏 .....	26
建立家庭地圖 .....	27
規劃建立地圖路線 .....	27
開始建立地圖.....	28
掃描地圖 .....	28
編輯地圖 .....	36
標記地圖 .....	39
<b>第 2 章：認識 Zenbo</b>	
規格表 .....	47
前視圖 .....	48
後視圖 .....	48
左右輪指示燈說明 .....	49
感測器功能說明 .....	49
連接電源充電器 .....	50
使用 Zenbo 充電座（選配） .....	51
開機 / 關機 / 休眠模式.....	53
開啟 Zenbo 電源.....	53
關閉 Zenbo 電源.....	53
緊急停止 Zenbo.....	53
保持裝置韌體的最新狀態 .....	54
備份檔案資料 .....	54
Zenbo 操作模式.....	55
通知面板 .....	56
喚醒 Zenbo.....	57
語音喚醒 .....	57
手動喚醒 .....	57

三種收聽模式畫面 .....	59
藍色大波浪.....	59
藍色小波浪.....	59
疑問泡泡 .....	59
投影設定 .....	60
濾藍光設定 .....	60
螢幕方向控制 .....	60
緊急求助 .....	61

### 第 3 章：應用功能

手動執行應用功能 .....	63
向 Zenbo 下達語音指令 .....	64
功能提示 .....	65
基本操作 .....	65
日常對話 .....	66
提醒.....	67
首次使用 .....	67
語音指令 .....	67
視訊.....	68
首次使用 .....	68
語音指令 .....	68
相機.....	69
首次使用 .....	69
語音指令 .....	69
相簿.....	70
首次使用 .....	70
語音指令 .....	70
鬧鐘.....	71
首次使用 .....	71
語音指令 .....	71
計時器 .....	73
首次使用 .....	73
語音指令 .....	73
時間.....	74
首次使用 .....	74
語音指令 .....	74
智慧家庭 .....	75
紅外線裝置.....	75
智慧裝置 .....	77



翻譯大師 .....	80
語音指令 .....	80
音樂.....	81
首次使用 .....	81
語音指令 .....	81
語音備忘 .....	82
首次使用 .....	82
語音指令 .....	82
語音錄音 .....	83
首次使用 .....	83
語音指令 .....	83
食譜.....	84
首次使用 .....	84
語音指令 .....	84
Zenbo Video.....	85
首次使用 .....	85
語音指令 .....	85
掛號.....	86
首次使用 .....	86
語音指令 .....	86
天氣.....	87
首次使用 .....	87
語音指令 .....	87
瀏覽器 .....	88
首次使用 .....	88
語音指令 .....	88
計算機 .....	89
首次使用 .....	89
計算機語音指令 .....	89
單位換算語音指令 .....	89
新聞.....	90
首次使用 .....	90
語音指令 .....	90
巧虎一起玩 .....	91
語音指令 .....	91
說故事 .....	93
語音指令 .....	93
Zenbo 編程樂.....	95
語音指令 .....	95

設定.....	97
語音指令 .....	97
Zenbo 小幫手.....	98
開啟 Zenbo 小幫手 .....	98
叫車服務 .....	98
訂餐服務 .....	99
購物服務 .....	99
快遞服務 .....	100
處方籤服務.....	100
清潔服務 .....	101
農民曆服務.....	101
股市服務 .....	102
星座服務 .....	102
Zenbo 商城.....	103
首次使用 .....	103
語音指令 .....	103
社群.....	105
首次使用 .....	105
語音指令 .....	105
購物.....	107
首次使用 .....	107
語音指令 .....	107
Zenbo 伴時光.....	108
臉部管理 .....	109
語音指令 .....	109
HiNet 廣播 .....	110
首次使用 .....	110
語音指令 .....	110

## 第 4 章：清潔保養

### 附錄

產品回收與處理 .....	115
REACH 資訊.....	115
低功率電波輻射性電機管理辦法 .....	115
廢棄物處理.....	115
保固資訊 .....	116
產品保固期限.....	116
法定條款 .....	116

# 安全性資訊

## 使用 Zenbo 的注意事項

為減少受傷或損壞的風險，設定、使用和維護 Zenbo 時，請牢記以下注意事項：

- 使用語音功能時，建議為中文口語清晰者，讓語音互動較順暢。
- 請勿坐或站在 Zenbo 上。
- 兒童應在監督的情況下使用此產品，清潔與維護產品時亦同。
- 使用 Zenbo 前，請先收拾好地上的衣物、紙張、百葉窗或窗簾的拉繩、電源線和任何可能影響 Zenbo 行走的物品。如 Zenbo 經過電源線並將其拖著走，可能會將桌子或架子上的物品拉下來。
- Zenbo 之軟體介面若有任何更新，製造商可使用此介面更新內部韌體。嚴禁存取、檢索、複製、修改、分發 Zenbo 軟體或將其用於其他用途。
- Zenbo 頭部的 USB 連接埠用於在 Zenbo 的 Android 模式下存取 USB 裝置中的檔案。請確認檔案安全性，以免 Zenbo 遭病毒感染。
- 請勿將 USB 裝置以外的其他物品插入 Zenbo 頭部的 USB 連接埠。
- 請勿以外力重力撞擊 Zenbo。
- 請勿在 Zenbo 或非 Zenbo 配件上放置任何物品。
- 因本產品不防水，請避免在 Zenbo 周圍使用水或至戶外遇水。若意外潑到水，用乾淨布條擦拭即可。
- 請以柔軟潔淨的布沾稀釋後的酒精（建議水與酒精比例為 1：3），輕輕擦拭 Zenbo 的觸控螢幕即可，嚴禁使用漂白劑、油漆或其他化學物品擦拭（例如抗菌劑或助滑劑），避免導致螢幕鍍膜脫落或其他不良作用發生。
- 當 Zenbo 底部的前後輪無法順暢行走時，請依使用手冊中 **第 111 頁 第 4 章：清潔保養** 的步驟拆卸清理。
- Zenbo 的建議室內操作環境溫度為 15°C (59°F) 至 35°C (95°F) 間。
- 避免在極度高溫或寒冷的環境下充電，最合適的溫度 15°C (59°F) 至 35°C (95°F) 之間。
- 請勿將 Zenbo 存放於靠近火源或其他熱源的地方。
- 請勿將 Zenbo 放在高溫環境或陽光直射的地方。
- 請勿將 Zenbo 置入火中，這樣可能會引起爆炸，且有害物質可能會散入周圍環境中。
- 請勿將 Zenbo 浸入水中或其他任何液體中。
- 請不要將 Zenbo 與其他生活垃圾一起丟棄。請將廢棄 Zenbo 放置至資源回收區統一處理。
- 不要嘗試將 Zenbo 拆開。
- 請勿嘗試更換 Zenbo 的電池，否則將影響保固並可能造成嚴重傷害。
- 請使用華碩原廠電池。電池如有更換不正確會有爆炸的危險，並請依照製造商說明處理使用過的電池。
- 為避免影響 Zenbo 誤判所在位置，非必要狀況請勿手動搬移 Zenbo。如需要手動搬移 Zenbo 時，請一手抓 Zenbo 脖子、一手扶住 Zenbo 底部小心搬移。手部請盡量靠近 Zenbo 機身，以免遭 Zenbo 頭部夾傷。
- Zenbo 的脖子有角度限制並會自動調整，請勿大力搬動。

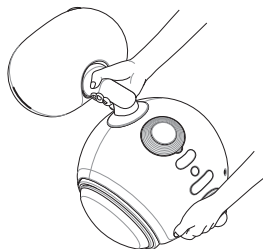

## 建議使用 Zenbo 的家中環境

### 室內環境

- Zenbo 限室內使用。
- 請確保使用環境的地板平坦，避免樓梯、超過 1.5 公分的高低落差。
- 請儘量避開環境中的障礙物，以免影響 Zenbo 前進。
- Zenbo 的防碰撞功能在以下情形可能無法正確偵測：
  - ( 1 ) 執行罐頭動作原地旋轉之移動。
  - ( 2 ) 僅碰撞到頭部。
  - ( 3 ) 在不平穩的地板上移動後接續遇到碰撞。
  - ( 4 ) 移動速度緩慢的輕微碰撞。

### 家具擺設

- 使用環境中的相關擺設為黑色時，Zenbo 可能會誤判為落差或是地洞。為了強化 Zenbo 對於行走環境之判斷，相關擺設建議以淺色系為主。

### 燈光

- 使用環境的燈光建議儘量不要使用嵌燈。
- 家中燈光改變可能會影響 Zenbo 的定位資訊。

### 語音指令

- 下達語音指令時，環境不應過於吵雜，勿多人同時下達語音指令，以免影響 Zenbo 判斷。
- 進行使用者辨識時，建議 Zenbo 前方以一位使用者為主並下達指令，以方便 Zenbo 順利辨識。
- 執行家電控制功能時，Zenbo 必須與該電器在同一房間才可使用。

### 無線網路

- 建議在網路連線良好的環境裡將 Zenbo 連線至無線網路，以使用 Zenbo 的完整功能。

開始使用前，請確認已經閱讀本手冊中的所有安全注意事項以及操作說明，以避免受傷或造成 Zenbo 損壞。

## 包裝內容

請檢查下面所列出的各項標準配件是否齊全。

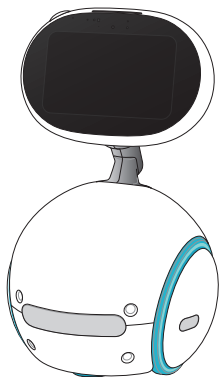

Zenbo



變壓器與電源線



使用手冊（內含保固資訊）  
語音指令清單

---

### 說明：

- 若任何一項配件有損壞或是短缺的情形，請盡速與您的購買通路連絡。
  - 以上圖示僅供參考，實際產品配件可能因購買的方案而有所不同。
-

# 首次使用

# 1

1. 請詳讀螢幕上貼紙資訊後移除貼紙。
2. 開啟 Zenbo 藍框後蓋。

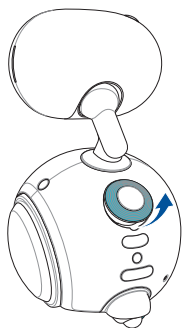

3. 將紅色緊急按鈕順時針旋轉並彈起以解除鎖定。

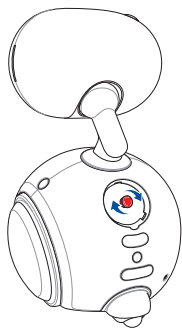

4. 將 Zenbo 藍框後蓋蓋回。

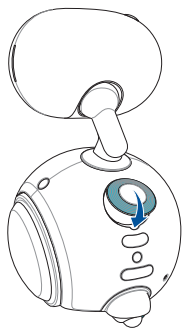

---

**重要！** 蓋回後蓋時請勿過於用力，以免使緊急按鈕再次鎖上。

---

5. 連接電源充電器

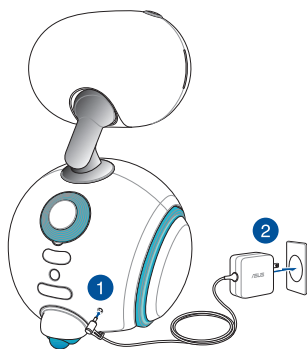

6. 開啟 Zenbo 電源

請長按 Zenbo 下巴處的電源按鈕 1 秒以上以開啟電源。

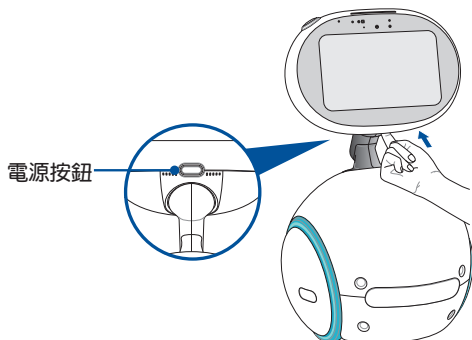

## 初始化設定

首次開機時您會看到開機畫面，接著請依照畫面指示進行初始化設定。

**注意！**請在 Wi-Fi 訊號良好的場所將 Zenbo 連接電源，以進行初始化設定。

請依照以下步驟進行初始化設定：

1. 請選擇 Android 作業系統的使用語言。



2. 請由 Wi-Fi 設定頁面連接無線網路。



說明：連上網路後，系統若偵測到最新版本韌體，將自行進行更新，過程中請確保網路連線狀態良好，否則將影響版本更新結果。



3. 依畫面指示新增 Google 帳號。



說明：若全家人一起使用 Zenbo 時，建議另行註冊新 Google 帳號而不使用現有帳號，以免家人資料與個人資料混淆。

4. 為避免造成 Zenbo 無法正常運作，請取消勾選保護裝置。

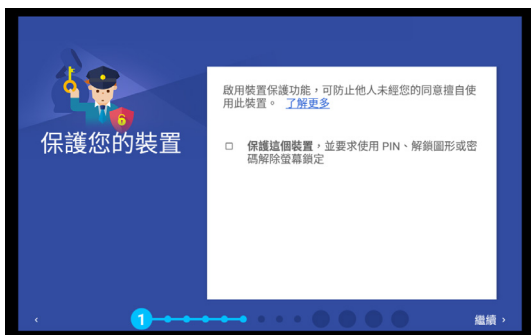

5. 完成 Google 帳號設定後，點選 下一步 閱讀使用條款。

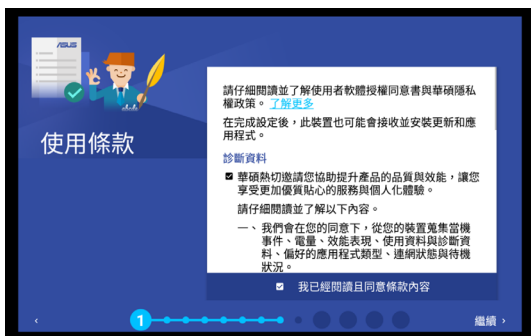

6. 點選 **開始** 後，點選 **START Zenbo** 以啟用 Zenbo。



7. Zenbo 會出現臉部表情並開口打招呼，請接著進行 Zenbo 的設定。  
8. 請註冊並設定機器人帳號。

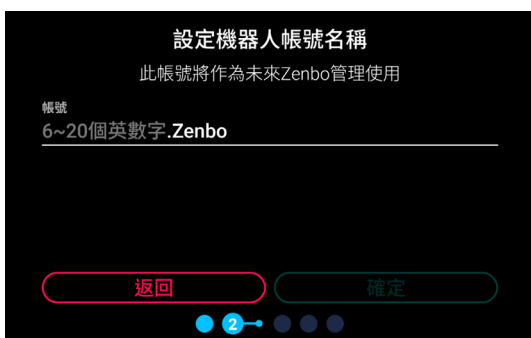

說明：若您想要還原舊有機器人帳號時，請參考 [第 19 頁 還原機器人帳號](#) 的說明。

9. 請註冊並設定管理員，請依畫面輸入個人資料並進行拍照。



10. 請依畫面指示進行手機認證。



11. 請在 Google Play 或 Apple Store 中搜尋 **Zenbo 小主人** 並下載安裝，或是以手機掃描 Zenbo 臉上的 QR Code，並在 Zenbo 畫面上點選 **開始綁定**。



Android



iOS

說明：

- 管理員必須使用搭載 Android 4.4.0 或 iOS 10.0 或以上版本的智慧型手機才能管理 Zenbo。
- 請務必安裝手機應用程式以免影響後續 Zenbo 設定。

12. 請在手機上開啟安裝好的 Zenbo 小主人，閱讀使用說明後點選 **完成**，接著註冊或登入華碩帳號，您也可以使用 Facebook 或 Google 帳號登入。



13. 由左上角點選 **☰** > **掃碼綁定/驗證** 後，請使用手機相機鏡頭掃描 Zenbo 畫面上顯示的 QR Code。



14. 請在 Zenbo 上點選 **下一步** 完成認證並確認基本資料。



15. 完成管理員註冊後請點選 **確定**。



16. 點選 **新增家人** 以新增家人資料，若無可點選 **稍後新增** 略過。



17. 請點選 **開始** 觀看 Zenbo 的操作教學。

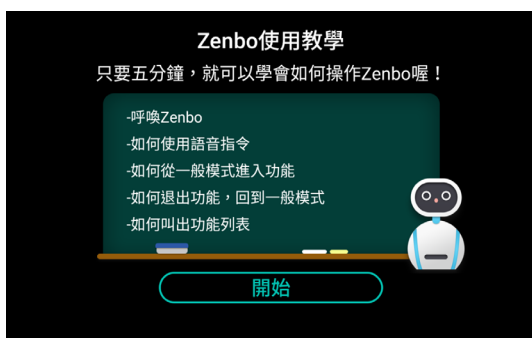

18. 觀看完畢後點選 **完成教學**。

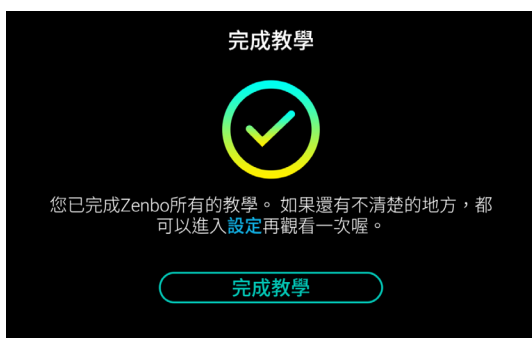

19. 點選 **我知道了** 結束初始化設定。



## 向 Zenbo 下達語音指令

請參考 第 57 頁 喚醒 Zenbo 及 第 63 頁 第 3 章：應用功能的說明。建議一併閱讀包裝盒內的語音指令清單，以更快掌握語音指令使用方式。

## 還原機器人帳號

您可以透過 **僅還原帳號** 或 **還原帳號及資料** 兩種方式還原機器人。

- **僅還原帳號**：以舊帳號重新開始使用 Zenbo。
  1. 請依照 **第 12 頁 初始化設定 步驟 1 至 7**，接著選擇 **還原舊帳號** 後選擇 **僅還原帳號**。



2. 輸入華碩帳號與密碼，點選 **確定**。使用第三方註冊時，請以 Zenbo 小主人掃描 QR 碼。



**重要！**一個機器人帳號只能在一台機器上使用。在此登入後，其他原本使用此帳號的機器人將被清空。

3. 請選擇想要還原的機器人，點選 **確定**。

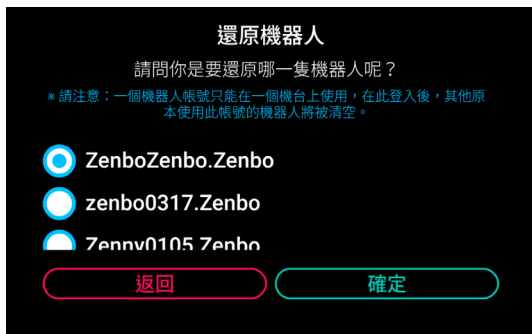

- 系統會開始進行還原，請耐心等待。



- 還原完成後，點選 開始使用，即可使用 Zenbo。

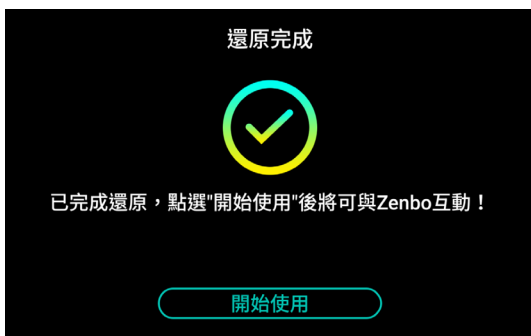



- **還原帳號及資料**：可還原舊帳號資料，包括家人與朋友資料、室內地圖等。

**重要！** 選擇還原帳號及資料時，請將儲存有 Zenbo 資料備份檔案的外接儲式裝置連接 Zenbo。備份方式請參考 第 54 頁 **備份檔案資料** 的說明。

1. 請依照 第 12 頁 **初始化設定** 步驟 1 至 7，接著選擇 **還原舊帳號** 後選擇 **還原帳號及資料**。



2. 輸入華碩帳號與密碼，點選 **確定**。使用第三方註冊時，請以 Zenbo 小主人掃描 QR 碼。



3. 請選擇想要還原的機器人，點選 **確定**。

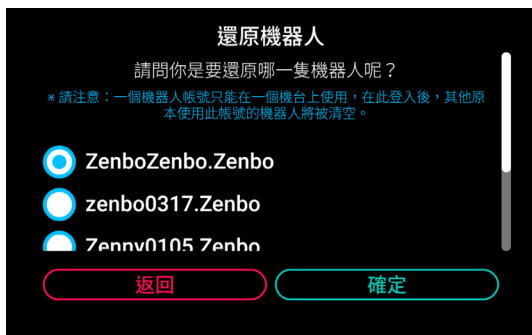

4. 請點選 **確定** 以提供權限。

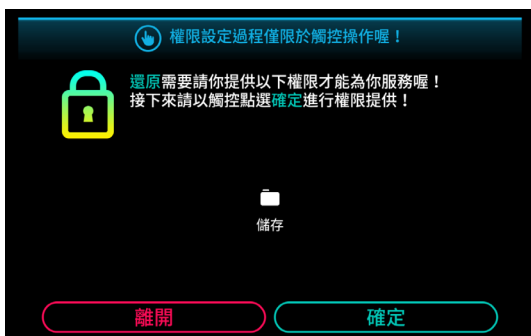

5. 請點選 **允許**。



6. 請由外接儲式裝置選擇還原檔案。

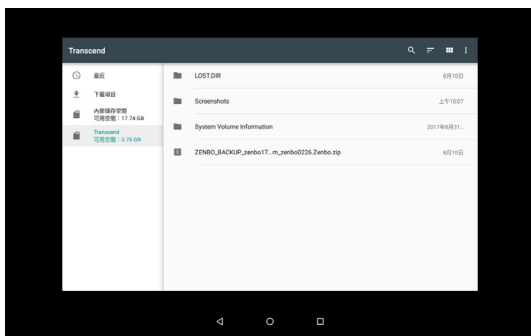

7. 系統會開始進行還原，請耐心等待。

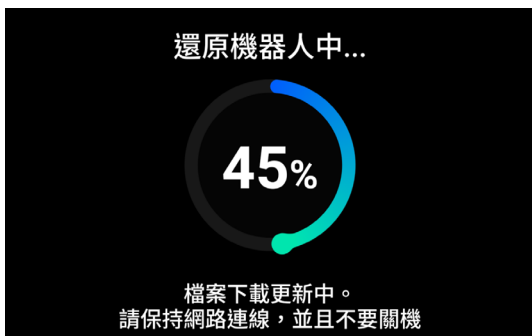

8. 還原完成後，點選 開始使用，即可使用 Zenbo。

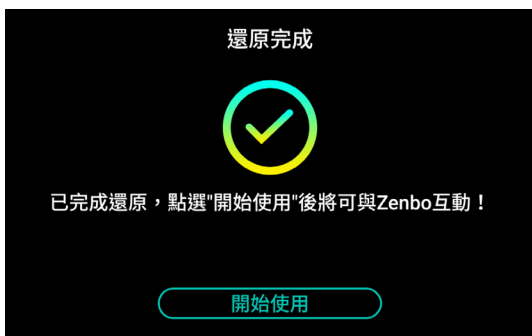



## Zenbo 小主人

Zenbo 小主人是手機專屬 APP，讓您出門在外安心自在。透過遠端遙控和視訊，由 Zenbo 幫您巡邏家中，輕鬆掌握家中大小事。

有了 Zenbo 小主人，你可以隨時透過手機：

- **帳號管理**：在管理員手機上直接操作管理並編輯家庭成員帳號。
- **訊息接收**：即時掌握來自 Zenbo 傳遞的緊急訊息、任務完成、事件提醒等通知。
- **傳令筒**：在手機主畫面上按住麥克風，便可開始對 Zenbo 下達語音指令，直到下達指令後放開按鈕按壓。
- **遠端遙控**：遠端遙控 Zenbo 移動巡邏，即時查看家中情況，同時可支援視訊通話、拍照、錄影及發送文字讓 Zenbo 說話。
- **傳情話意**：遠端遙控時，在下方消息框中輸入文字後發送，Zenbo 便能以語音的方式說出文字內容。
- **視訊通話**：直接點選手機主畫面 **視訊電話**，即可與家中成員聯絡。
- **家長監護設定**：家長（管理員 / 進階使用者）可透過手機設定家中孩子與 Zenbo 的互動時間，必須在手機端解除鎖定後，Zenbo 方能繼續活動。
- **定時巡邏**：在管理員手機上設定 Zenbo 的定時巡邏功能，可讓 Zenbo 定時在家中巡視。開啟本功能後，Zenbo 會定時至指定的地點錄影。
- **回充電座**：建立家庭地圖並設定充電座位置後，點選右上角的  > **回充電座**，Zenbo 即會自動導航回充電座。

說明：您需要先創建家庭地圖，才能使用定時巡邏功能。有關建立家庭地圖的詳細說明，請參考第 27 頁 **建立家庭地圖** 的說明。

## 主畫面



## 遠端遙控畫面

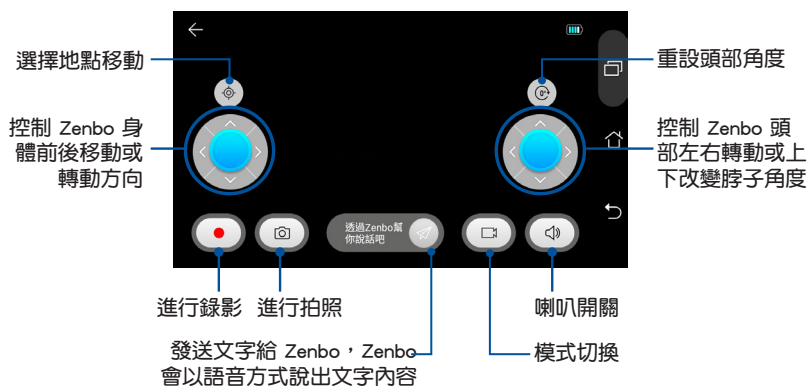

## 定時巡邏

您可以在 Zenbo 小主人應用程式中進行 Zenbo 的定時巡邏設定，讓 Zenbo 定時在家中巡視。開啟本功能後，Zenbo 會定時至指定的地點錄影。

**說明：**您需要先創建家庭地圖，才能使用定時巡邏功能。有關建立家庭地圖的詳細說明，請參考第 27 頁 **建立家庭地圖** 的說明。

請按照以下步驟設定定時巡邏功能：

1. 打開管理員手機上的 Zenbo 小主人 應用程式，點選右上角的  > 定時巡邏設定。



2. 在定時巡邏設定頁面，您可以左右滑動滑塊以開啟或關閉定時巡邏錄影功能。點選 **巡邏任務清單** 可查看所有已設定的巡邏任務。
3. 若要新增巡邏任務，請在巡邏任務清單頁面，點選右上角的 +。
4. 設定您需要 Zenbo 巡邏的時間，重複次數、巡邏區域、任務目標等，並選擇是否需要在錄影後發送通知。
5. 全部設定完畢後點選 **儲存**。
6. 之後，Zenbo 即會在設定好的時間，在家中進行巡視並錄影。

**說明：**

- 系統為每個機器人提供 512MB 的雲端儲存空間，用來儲存定時巡邏拍攝的錄影，以及遠端遙控拍攝的照片和錄影等。當您的儲存空間達到容量上限時，系統會自動刪除時間最早的文件。
- 您可以利用喚醒詞「Hey Zenbo」或「嗨，小布」喚醒 Zenbo 後，下達語音指令「開啟任務清單」、「查閱任務清單」、「任務清單」檢視定時巡邏任務。

## 建立家庭地圖

在 Zenbo 初始化設定的最後，您可以進行家庭地圖掃描，使 Zenbo 認識家中環境並記憶家庭地圖、電器位置等，以方便 Zenbo 在家中移動並使用相關功能，例如讓 Zenbo 由房間移動至客廳開啟已設定紅外線連結的電視。

說明：

- 本章節的畫面僅供參考，可能與您所見到的畫面有所差異。
- 掃描地圖、編輯地圖、標註地圖的過程只支援手動操作，無法使用語音功能。
- Zenbo 的電量需在 50% 以上才能進行家庭地圖建立工作。若電量不足時，畫面上會出現充電提示。
- 建立家庭地圖時，請務必根據家中實際環境進行設定，以免造成 Zenbo 無法判斷而產生錯誤。
- 建立地圖前您可以參考 <https://zenbo.asus.com/tw/whatsnew/news/zenbo-2/> 觀看教學影片。

## 規劃建立地圖路線

開始建立家庭地圖前，請依家中實際環境規劃子地圖。

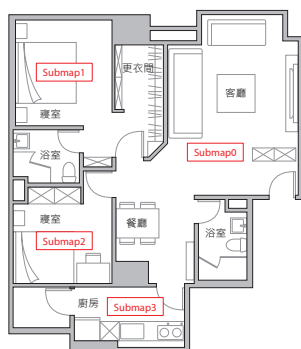

請預想每張子地圖中的掃描順序，以確保地圖完整性與掃描過程順暢。

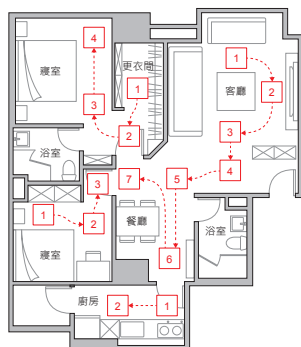

說明：為確保掃描準確性及後續編輯方便，建議廣寬空間分割為多張子地圖。圖示路線為子地圖的建議建構順序，請依照實際家庭格局調整。

## 開始建立地圖

您可以由通知面板中點選 **應用程式集 > 室內地圖** 開啟家庭地圖功能，或是以喚醒詞「Hey Zenbo」或「嗨，小布」喚醒 Zenbo 後，使用以下語音指令。

### 語音指令

- 「我要建地圖」
- 「室內地圖」
- 「我要建家中地圖」
- 「建立家庭環境空間」
- 「建地圖」
- 「掃描地圖」

## 掃描地圖

Zenbo 需要在家中進行掃描，才能建立家庭地圖。

### 說明：

- 掃描前請確認網路連線穩定，若掃描過程中網路連線發生問題，家庭地圖可能需要重新掃描。
- 掃描過程請勿手動搬動 Zenbo。
- 家中環境發生改變時，請由通知面板中點選 **應用程式集 > 設定 > 家庭環境空間** 重新掃描家庭地圖，此時會一併刪除先前建立的地圖、編輯紀錄及標記資料。

### 重要！掃描地圖的環境須知

- 建議由室內的角落開始進行掃描。
- 建議在無地毯與地墊的室內進行掃描工作，以免產生誤差使掃描結果產生誤差。
- Zenbo 前方出現人、寵物等移動物體將會影響掃描結果。
- 執行地圖掃描時，玻璃桌面等可能不會被判定為障礙物，建議使用不透光的布蓋住這些家具。
- 鏡子等會產生反射的物品可能會影響地圖掃描結果。
- 若家中使用落地窗時，請拉上窗簾再進行掃描。
- 請避免 Zenbo 因未預期原因而移位，如碰撞障礙物、行走道不合適的地面等。
- 請使 Zenbo 距離障礙物 30cm 以上再執行掃描。
- 若家中使用黑色或深色皮製沙發時，請使 Zenbo 移動至沙發中間位置再執行掃描。

- 請點選 **開始掃描** 並閱讀使用教學。

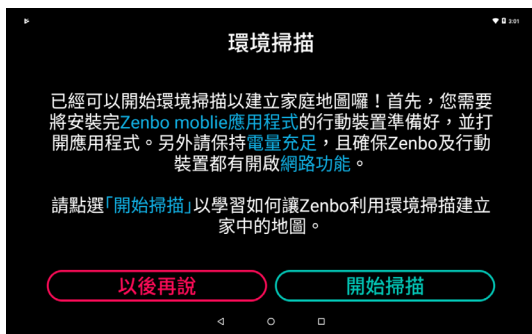



2. 點選 **略過教學** 可略過。



**重要！**若掃描過程中斷就必須重新開始，進行掃描前請務必確認以下注意事項：

- 開啟所有家中的室內門。
- 移除所有可能擋住 Zenbo 移動的障礙物。
- 開啟所有家中的燈。
- 陽光直射的窗戶請拉上窗簾避免過亮。
- 移除 Zenbo 的電源插頭以方便 Zenbo 移動。

3. 請點選 **確定** 開啟權限以使用室內地圖功能。

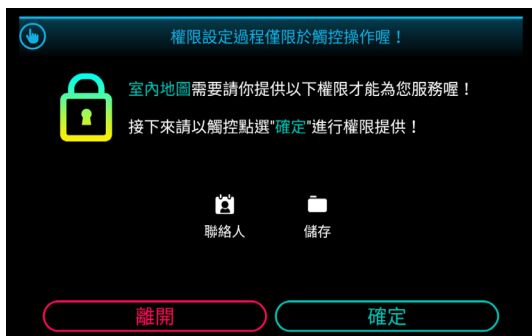

4. 請再次確認注意事項後點選 **開始掃描**，或點選 **觀看教學** 再次觀看。



說明：若 Zenbo 畫面顯示 **環境掃描無法達成** 時，請點選 **校正並開始掃描** 以進行電子羅盤校正。校正時間約 3 至 5 分鐘。

5. Zenbo 提示在掃描前需要開啟 Zenbo 小主人應用程式並連接網路。



6. 打開管理員手機上的 Zenbo 小主人 應用程式，點選右上角的  > 掃描家庭地圖。
7. 點選 前往設定 開啟 WiFi 設定頁面，並將手機連接到 Zenbo 畫面顯示的熱點網路。



8. Zenbo 會與手機進行連線，連線成功後 Zenbo 會顯示以下畫面。

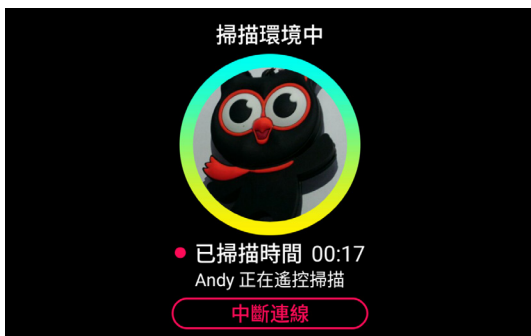

說明：

- 連接後，手機請與 Zenbo 保持在 10 公尺內，並會暫時沒有網路連線。
- 當連線不穩定時，Zenbo 會嘗試重新與手機連線以繼續進行掃描。1

重要！以下步驟需由手機操控。

9. 當 Zenbo 與手機建立連線後，手機上會出現選擇掃描模式的畫面。請視掃描環境選擇 **精準模式** 或 **一般模式**。

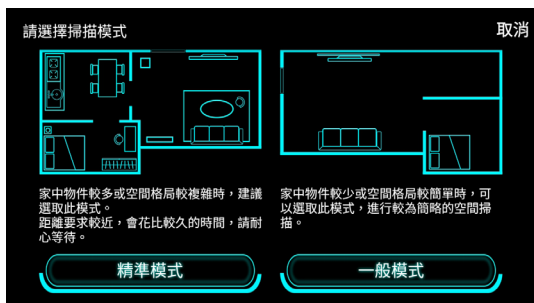

說明：

- 一般模式的掃描範圍為 300 公分，精準模式的掃描範圍為 150 公分。
- 寬廣空間建議自行分割區域掃描為多張子地圖，例如客廳與飯廳相連時，建議將客廳與飯廳分別掃描，儲存為兩張子地圖。請參考 第 37 頁 步驟 15。

10. 選擇模式後即會進入掃描畫面。畫面上會顯示 Zenbo 相機鏡頭捕捉的影像。

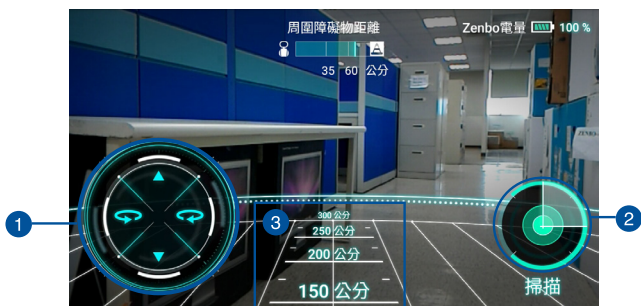

功能說明	
1	請點選按鍵使 Zenbo 前進、後退、左轉、右轉。
2	點選此鍵後 Zenbo 會在原地進行 360 度掃描。
3	Zenbo 與前方物體的距離。

說明：

- 當手機與 Zenbo 之間的網路連線不穩定時，請確認手機與 Zenbo 保持在 10 公尺的距離內，以保持 Zenbo 與手機的網路連線品質。
- 若掃描過程斷線時，點選 **結束掃描** 可為目前已掃描的地圖命名並儲存，之後仍可繼續編輯及標記地圖工作。

## 說明：

- 請使用手機畫面上的按鍵移動 Zenbo，切勿以手搬動以免影響掃描結果。
- 完成一次掃描後請以手機適當移動 Zenbo 位置再進行掃描，以確保地圖完整。
- Zenbo 相機鏡頭最遠可偵測的距離為 60 公分至 300 公分，太近或太遠皆可能造成 Zenbo 無法偵測。過於靠近障礙物時手機畫面上會出現如下圖的紅色警示。



- 警示說明：
  - 「附近有障礙物 請注意遙控距離」表示距離障礙物 60 公分。
  - 「障礙物距離過近 請注意遙控距離」表示距離障礙物小於或等於 35 公分。
  - 「請勿再超出此距離 以達到較佳的掃圖效果」，使用精準模式時表示距離上一點的移動範圍超過 1.5 公尺；使用一般模式時表示距離上一點的移動範圍超過 3 公尺。

11. 點選 **掃描** 後 Zenbo 會自動開始掃描，手機畫面會顯示掃描進度。



說明：進行掃描時請避免站在 Zenbo 周圍以免影響掃描結果。

12. 掃描完成後，手機畫面左上角會出現 **已掃描地圖**，點選可進入瀏覽。

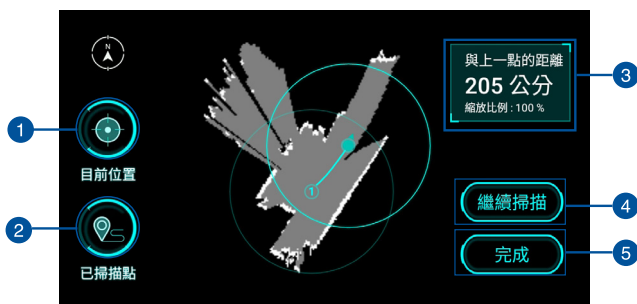

功能說明	
1	顯示目前位置。滑動地圖後點選此鍵可使 Zenbo 所在位置回到畫面正中心。
2	顯示已掃描點。箭號表示現在位置，淺色表示先前曾進行掃描的位置，曲線表示 Zenbo 行進路線。
3	顯示 Zenbo 移動距離與地圖縮放比例。
4	回到掃描畫面以繼續掃描。
5	完成該張子地圖並進行命名。

說明：已掃描地圖上的黑色縫隙表示資訊不足，請移動 Zenbo 位置再次進行掃描以確保地圖完整。

13. 點選 **繼續掃描** 後會回到掃描畫面，請移動 Zenbo 位置後點選 **掃描**。

14. 確認地圖掃描完整後，請點選 **完成** 以儲存地圖。

15. 請命名地圖後點選 **確定**。



**重要！**命名地圖時請遵守以下原則：

- 不可使用特殊符號。
- 地圖名稱不可為空白。
- 地圖名稱不可重複。

16. 手機上會顯示所有掃描地圖，點選地圖可進行瀏覽，或點選 **+** 繼續掃描家中其他空間的地圖。



17. 反覆上述步驟完成家中所有空間的地圖掃描工作。

18. 所有地圖掃描完成後，請點選 **全部完成**。

點選 **取消** 會放棄所有已掃描的地圖。

---

**重要！** 點選 **全部完成** 時，該次掃描的地圖會覆蓋先前儲存的地圖。請確認已完成家中所有空間的掃描工作後再點選 **全部完成**。

---



19. 手機畫面會提醒地圖無法再進行修改，請點選 **確定**，或點選 **取消** 回到上一步。

20. 請點選 **確定** 以回到 Zenbo 進行地圖標記，手機應用程式將自動關閉。

---

**重要！** 掃描地圖若與家中實際格局差異甚大，還請斟酌重新掃描。

---

## 編輯地圖

完成地圖掃描後，請使用 Zenbo 針對掃描的地圖進行修正。

說明：

- 以下步驟請由 Zenbo 畫面操控。
- 編輯地圖時，您可以在 Zenbo 畫面由上而下滑動螢幕開啟調整選單，將 Zenbo 脖子調整至適當角度。

1. Zenbo 畫面上會顯示 **編輯家庭地圖** 的資訊，請點選 **開始編輯**。



2. 首次編輯家庭地圖時，Zenbo 會進行家庭地圖編輯教學，點選 **結束教學** 可略過。

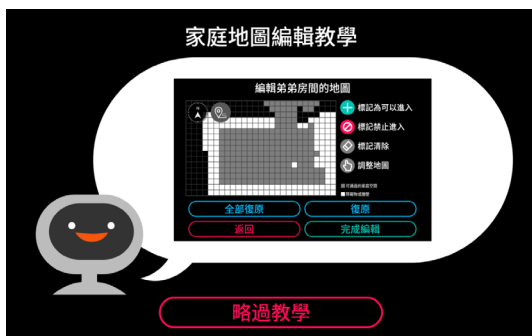

3. 編輯教學閱讀完畢後，請點選 **開始使用** 進行地圖編輯，或是點選 **重新播放** 再次觀看。

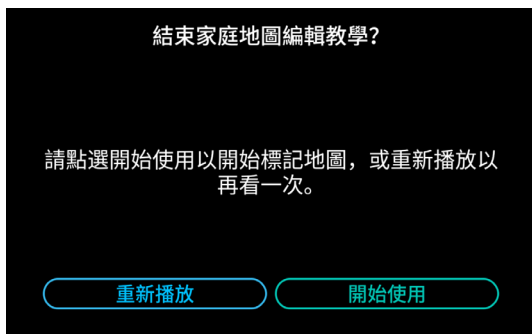



4. 畫面上會出現方才掃描的地圖，請選擇要進行編輯的地圖。

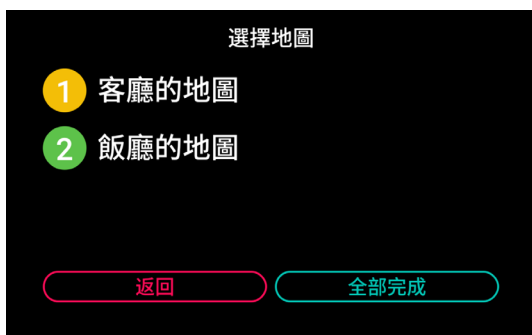

5. 選擇地圖後即會進入編輯畫面，編輯畫面的預設模式為 **調整地圖**。請由右側變更模式進行編輯。



說明：家庭地圖以格線顯示，灰色部分為可行走空間、白色部分為障礙物或牆壁，黑色部分則是未知區域。

功能說明	
1	將白色或黑色格子標示為可進入。
2	將黑色或灰色格子標示為禁止進入。
3	可恢復編輯過的區塊。
4	可使用兩指放大、縮小、旋轉地圖，或是滑動螢幕以改變地圖位置。
5	取消這一次做的所有修改，回復到一開始進入地圖時的畫面。
6	回復最近一次的修改。
7	放棄所做的變更，使地圖回到初始狀態。
8	完成編輯並儲存。

- 請手動選擇模式後點選格子進行編輯。將可進入、禁止進入與障礙物位置明確標示，以符合實際情形。

說明：

- 不希望 Zenbo 進入的區域請標示為禁止進入，並確認此區域中沒有希望 Zenbo 控制的電視或冷氣等家電。
  - 鄰近門的區域請標示為可進入。
  - 請將供 Zenbo 行走的門與通道標示為足夠 Zenbo 通過的大小，反之不宜 Zenbo 行走的門與通道應標示為禁止進入。
- 編輯完畢後請點選 **完成編輯**，接著會回到選擇地圖的畫面。
  - 您可以選擇已編輯過的地圖再次進行修改，或是選擇其他未編輯的地圖進行編輯。
  - 所有地圖編輯完成後，請點選 **全部完成**。  
點選 **返回** 時會放棄所有編輯。
  - 請再次確認地圖編輯全部完成，點選 **確定完成**。



- 請點選 **開始標記** 以標記家中區域與位置。



說明：之後您可以由 **應用程式集 > 設定 > 家庭環境空間** 重新編輯地圖，但需要新增地圖時請重新掃描。

## 標記地圖

完成地圖編輯後，您可以在地圖上標記區域、電器等，以方便 Zenbo 完整認識家中環境。

---

說明：以下步驟請由 Zenbo 畫面操控。

---

1. 首次標記家庭地圖時，Zenbo 會進行家庭地圖標記教學，點選 **結束教學** 可略過。
2. 標記教學閱讀完畢後，請點選 **開始使用** 進行地圖標記，或是點選 **重新播放** 再次觀看。

---

說明：每張地圖請務必標記門的位置及連接的地圖，才能使 Zenbo 建立正確的家庭地圖。

---

3. 請選擇要進行標記的地圖。

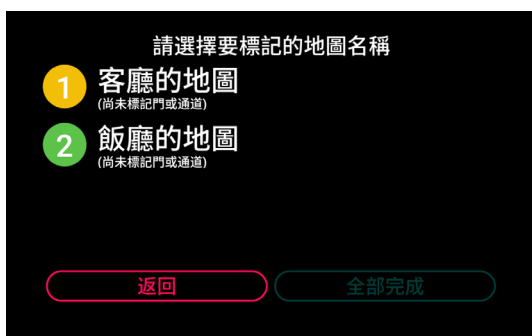

---

說明：每張地圖都標記門或通道後，才能點選 **全部完成**。

---

4. 請標記門的位置與方向。首次標記時，地圖上會自動出現門的圖示。請拖曳門的圖示至正確位置。



---

說明：

- 點按圖示旁的箭頭可轉動圖示方向。
  - 請使圖示方向符合實際門的開關方向，並將門的圖示拖曳至實際門位置的正中心。
- 

5. 門的標記工作完成後，請點選 **確定**，接著選擇與此門相連的地圖。

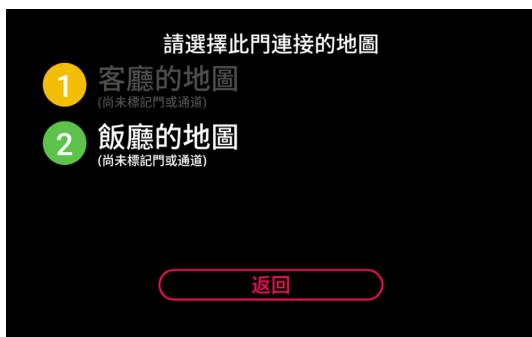

6. 請在相連的地圖裡標示此門的位置。  
系統會自行判斷門的位置，若有誤時請手動拖曳至正確位置。

---

說明：請務必確認兩張相連地圖裡，門的圖示之箭頭方向相同。

---

7. 完成後點選 **確定**，並進行命名。



---

說明：

- 門的名稱不可重複，當家庭地圖中有數個門時，請使用不同的命名。
  - 僅可使用中文與英文命名，不可使用數字或符號。
-

8. 點選 **完成標記** 可返回選擇地圖的畫面。  
點選 **新增位置** 或 **編輯位置** 可進行進階編輯。



### 新增位置

- 區域

請點選想要標記的區域。

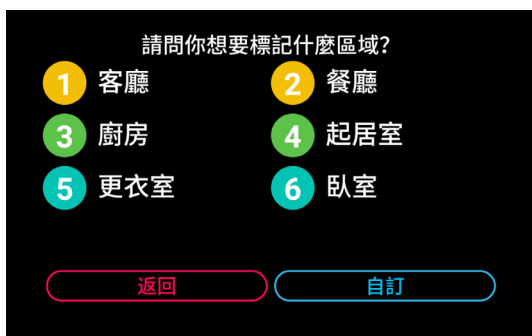

當選擇的區域屬於個人空間時可指定對象，如臥室、更衣室。



請使用手指繪製區域範圍，並確認起點與終點相連才能形成有效區域。



說明：標記區域時，僅選擇部分區域使 Zenbo 足以抵達即可。

請幫位置命名後點選 **確定** 新增位置。



- 家具  
選擇要標記的家具。

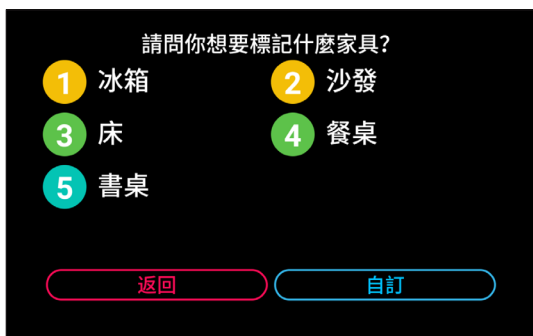

請選擇家具大小。

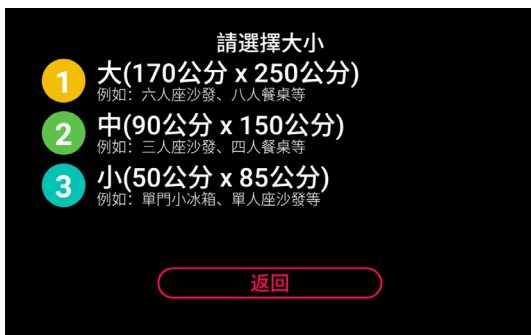

說明：若家具大小界於「大」與「中」之間時，建議選擇「中」；若家具大小界於「中」與「小」之間時，建議選擇「小」。

請移動圖示至正確位置後，點選 確定。



請幫位置命名後點選 確定 新增位置。



- 充電座  
請移動圖示至正確位置後，點選 確定。



說明：

- 充電座圖示的箭頭方向為充電座供 Zenbo 充電的方向。
- 新增位置時充電座圖示的箭頭前方 1.5 公尺處不可標示有障礙物。
- Zenbo 充電座擺放位置的詳細說明請參考 Zenbo 充電座簡易使用手冊。

請幫位置命名後點選 確定 新增位置。



- 門或通道  
請移動圖示至正確位置後，點選 確定。





請幫位置命名後點選 **確定** 新增位置。



### 編輯位置

檢視地圖中已編輯項目並進行修改名稱或位置、刪除，如已標記的門、家具、區域等。如無需再編輯，請點選 **返回**。



9. 點選 **全部完成**。

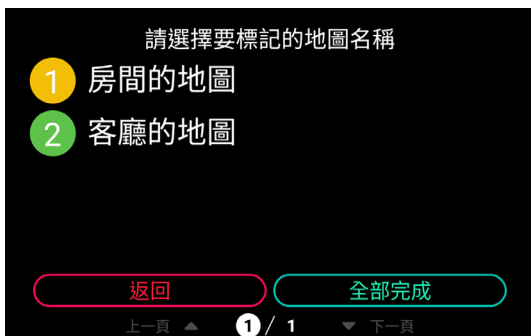

10. 家庭地圖建立完成，點選 **確定完成**。

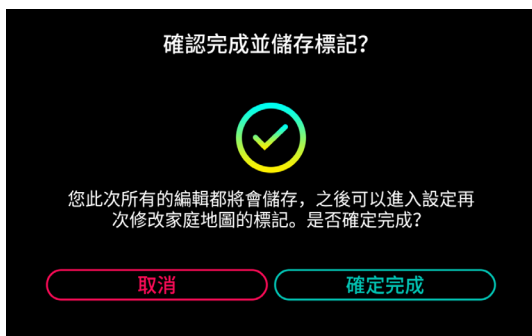

---

說明：之後您可以由通知面板點選 **應用程式集 > 設定 > 家庭環境空間** 重新標記地圖，但需要新增地圖時請重新掃描。

---

## 規格表

機種型號	Zenbo
外觀尺寸 (長 x 寬 x 高)	37 x 37 x 62 公分
重量	10 公斤
操作系統	Android
CPU	Z8550 2.4GHz Q.C
記憶體	4GB
儲存空間	32GB 或 128GB
電源 AC	輸入：100-240V AC 50/60Hz 輸出：19V DC, 2.37A, 45W
電池	95Wh
感測器	防掉落感測器 超音波測距感測器 自動回充感測器 觸控感測器
相機	3D 相機鏡頭、1300 萬畫素相機
顯示螢幕	10.1 吋 LCD 螢幕、WXGA、10 點觸控技術
麥克風	4 x 數位麥克風
音響	1 x 15W
語音能力	支援中文 語音接收距離 5 公尺 語音辨識距離 2 公尺 語音辨識率：4 歲約 66.4%、7 歲約 92%
避障能力	前方超音波測距感測器偵測距離 25 - 60 公分 左右超音波測距感測器偵測距離 15 - 60 公分
連線功能	802.11 a/b/g/n/ac 2.4G&5G Bluetooth BT 4.0 CIR-940nm
I/O 連接埠	1 x USB 3.0 TYPE A 連接埠 (頭部)
LED 輪燈	左側、右側
環境條件	室內操作溫度：15°C - 35°C

## 移動能力

	轉動角度		速度		加速度
頭 (上 / 下)	最大 -15°	最大 55°	最大 140° /s	最小 14° /s	最大 280° /s <sup>2</sup>
頭 (左 / 右)	最大 -45°	最大 45°	最大 150° /s	最小 18° /s	最大 250° /s <sup>2</sup>
身體移動	N/A		最大 0.5 m/s	最小 0.1 m/s	最大 0.5 m/s <sup>2</sup>
身體旋轉	N/A		最大 270° /s	最小 54° /s	最大 270° /s <sup>2</sup>

\* 列表規格若有變更，恕不另行通知，請以官網更新資訊為主。

## 前視圖

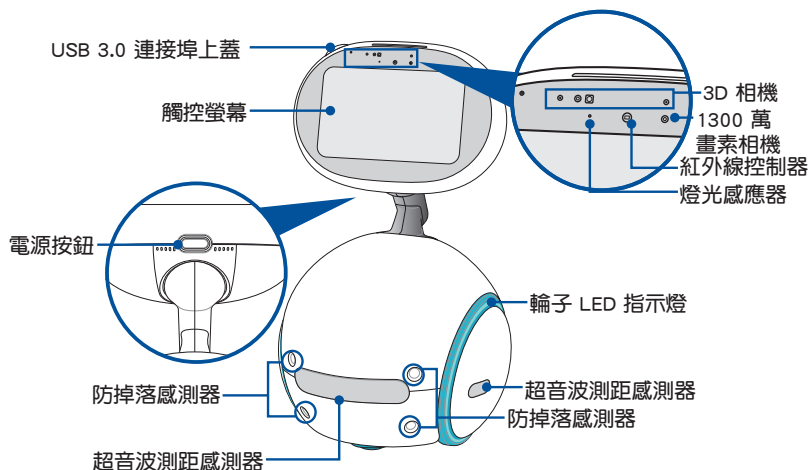

## 後視圖

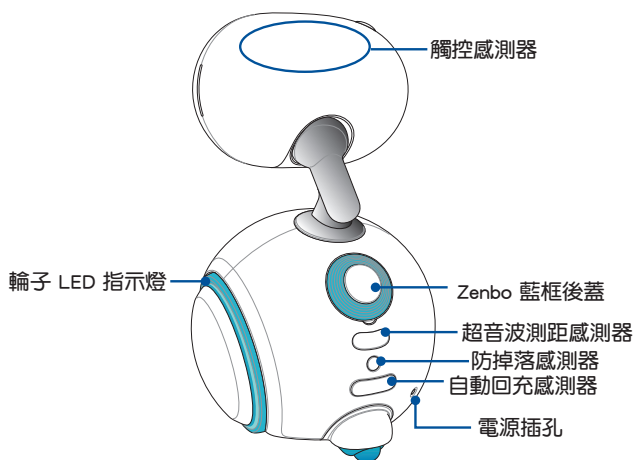

## 左右輪指示燈說明

說明	顏色	音效	狀態
異常 / 警戒提示	紅色，整圈恆亮	✓	不可回復性異常
	紅色，整圈恆亮		可回復性異常
電源相關提示	橘色，整圈閃爍		即將沒電
	綠色，整圈恆亮		充電完成（連接電源）
	橘色，漸層跑馬燈		充電中（連接電源）
正常運作提示	藍色，霓虹跑馬燈		應用程式運作中
	藍色，第 1、2、8 顆 LED 燈閃爍，其他 5 顆恆亮		訊息
	藍色，整圈恆亮		待命
	藍色，呼吸燈		休眠
開關機提示	藍色，漸層跑馬燈	✓	開機
		✓	關機

## 感測器功能說明

感測器	功能
防掉落感測器	利用紅外線感測器偵測，以避免掉落段差及樓梯。
超音波測距感測器	利用超音波測距感測器偵測前後方障礙物並進行避障。
自動回充感測器	利用紅外線感測器偵測 Zenbo 充電座的位置，以返回 Zenbo 充電座進行充電。
觸控感測器	使用於觸摸 Zenbo 頭部的快速功能。

## 連接電源充電器

為 Zenbo 充電前請先閱讀以下注意事項。

### 重要！

- 請使用包裝盒中的變壓器及電源線為 Zenbo 充電，使用其他電源充電器可能造成 Zenbo 故障。
- 為 Zenbo 充電前，請先撕去變壓器及電源線上的膠膜，以免造成危險。
- 本產品適用的電源輸入電壓範圍為 100-240V-1.2A。
- 初次使用時，請先為 Zenbo 充電 4 小時。您可以由通知面板確認電量，請參考第 56 頁 通知面板 的說明，或是以喚醒詞「Hey Zenbo」或「嗨，小布」喚醒 Zenbo 後，利用語音指令「電池還有電嗎？」詢問電量。
- 首次開機與充電前必須先解除緊急按鈕鎖定，請參考第 10 頁 第 1 章：首次使用 的說明。

請依照以下步驟為 Zenbo 充電：

1. 將包裝盒中的變壓器連接 Zenbo 後方的電源插孔。
2. 將變壓器插頭連接至插座。

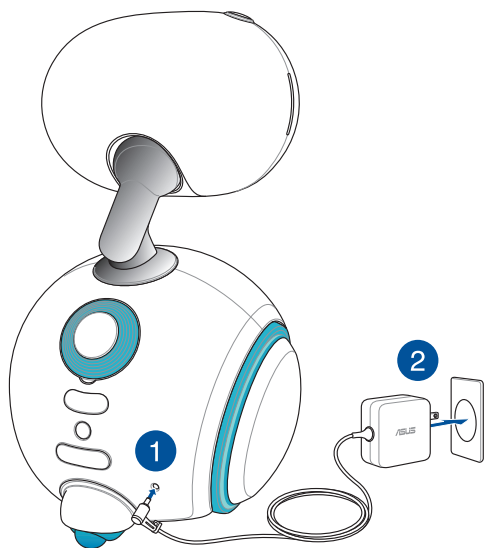

### 說明：

- 若下達語音指令時，Zenbo 已連接電源線充電中，會告知「Zenbo 在充電，不可以亂跑！」，請移除電源線 Zenbo 才可移動。若移除電源線後 Zenbo 仍電量不足，會告知「Zenbo 充飽電後才能工作喔！」。
- Zenbo 為低電量時，會告知「我快沒電了，請幫我充電」，請為 Zenbo 連接電源線與變壓器或使用充電座進行充電。

## 使用 Zenbo 充電座（選配）

您可以另行購買 Zenbo 充電座為 Zenbo 充電。

請依照以下步驟使用 Zenbo 充電座為 Zenbo 充電：

1. 將 Zenbo 的電源線連接 Zenbo 充電座。
2. 將 Zenbo 的變壓器插頭連接至插座。
3. Zenbo 電力不足時將主動導航回 Zenbo 充電座。

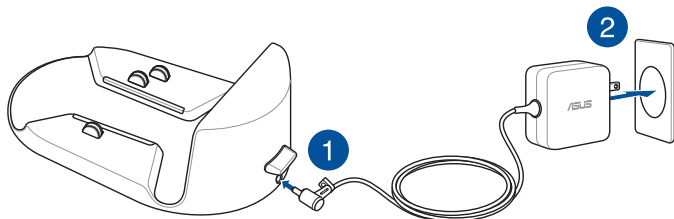

---

### 說明：

- Zenbo 不支援使用者手動將 Zenbo 搬回充電座充電。
  - 若未建立家庭地圖時，Zenbo 可在充電座正前方 1.5 公尺處的淨空區域，藉由紅外線感測器偵測導航回充電座充電。
  - Zenbo 需在開機狀態下才能使用充電座充電，Zenbo 為關機狀態時請連接電源充電器進行充電。
  - Zenbo 充電座的詳細說明，請參考 Zenbo 充電座簡易使用手冊。
-

## 利用語音指令使 Zenbo 導航回充電座

若您已在家庭地圖裡設定充電座位置，您也可以透過語音指令使 Zenbo 導航回充電座。

請依照以下步驟向 Zenbo 下達語音指令：

1. 向 Zenbo 說「Hey Zenbo」或「嗨，小布」。
2. 確認 Zenbo 臉部左右分別亮起藍色提示。

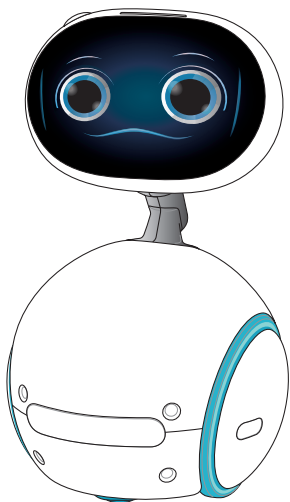

3. 向 Zenbo 下達以下語音指令：

- 「去充電」
- 「快去充電」
- 「該去充電了」
- 「快去睡覺」
- 「該去睡覺了」
- 「該去補眠囉！」
- 「趕快去充電吧！」
- 「快去補充睡眠！」
- 「充電吧！」
- 「回去充電」



## 開機 / 關機 / 休眠模式

**重要！**首次開機前必須先解除緊急按鈕鎖定，請參考 第 10 頁 第 1 章：首次使用的說明。

### 開啟 Zenbo 電源

- 未連接電源充電器時：請長按 Zenbo 下巴處的電源按鈕 1 秒以上以開啟電源。
- 連接電源充電器時：長按 Zenbo 下巴處的電源按鈕後，畫面將先顯示充電模式後才會進行開機。

### 關閉 Zenbo 電源

請長按 Zenbo 下巴處的電源按鈕 1 秒以上並選擇 **確定** 以關閉電源。

### 休眠模式

按一下 Zenbo 下巴處的電源按鈕使 Zenbo 進入休眠模式。

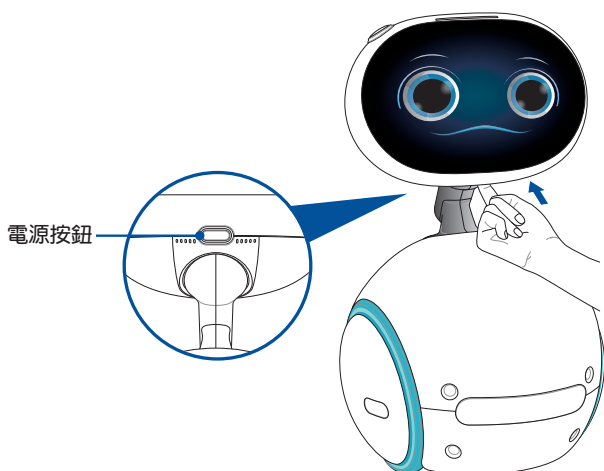

**說明：**長按電源按鈕時可選擇以下功能。

- **關機：**關閉 Zenbo 電源。
- **機器人系統重啟：**清空背景運作程式以提升 Zenbo 執行速度；當機或異常時可嘗試選擇此功能強制 Zenbo 回復正常。您也可以利用喚醒詞「Hey Zenbo」或「嗨，小布」喚醒 Zenbo 後，以語音指令「重設系統」或「重設」的語音指令進行系統重啟。

### 緊急停止 Zenbo

當 Zenbo 發生不正常情況時，可按下緊急按鈕使 Zenbo 關機。

**重要！**若遇緊急情況將按鈕鎖上，請記得於下次使用前解除緊急按鈕鎖定。

## 保持裝置韌體的最新狀態

建議您將 Android 作業系統及應用程式更新至最新版本。

請依照以下步驟執行系統更新：

1. 在 Zenbo 模式下，請從螢幕上方使用手指由上而下滑動兩次以開啟通知面板。
2. 點選  開啟設定選單。
3. 點選 **關於平板電腦** > **系統更新** > **檢查更新**。

## 備份檔案資料

您可以透過管理員帳號將 Zenbo 帳號資訊及家庭地圖的檔案資料備份至 USB 外接儲存裝置。

請依照以下步驟備份至 USB 外接儲存裝置：

1. 請將 USB 外接儲存裝置連接 Zenbo 頭部的 USB 連接埠。
2. 請在 Zenbo 模式下從螢幕上方使用手指由上而下滑動兩次開啟通知面板。
3. 點選 **應用程式集** > **設定** > **備份與還原** > **備份資料** > **管理員帳號**。

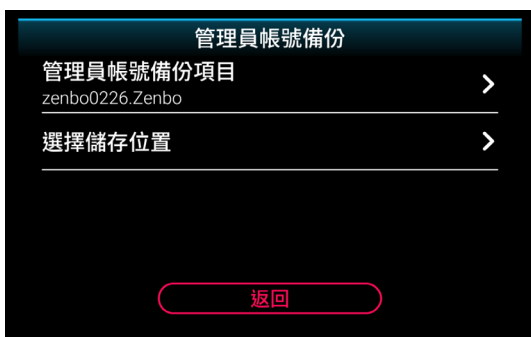

4. 點選 **選擇儲存位置**，由左側選擇外接儲存裝置後點選 **選取**。

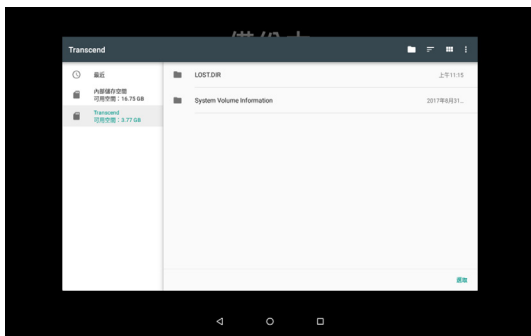

5. 系統會開始進行備份工作，請等待畫面上出現「備份完成」。

## Zenbo 操作模式

Zenbo 操作模式包括 Zenbo 模式與 Android 模式（操作方式同搭載 Android 作業系統的平板電腦）。

- 在 Zenbo 模式下，請從螢幕上方由上而下滑動，或是從螢幕下方由下而上滑動後，螢幕下方會出現觸控按鈕，請點選中間的圓形 Home 鍵以進入 Android 模式。

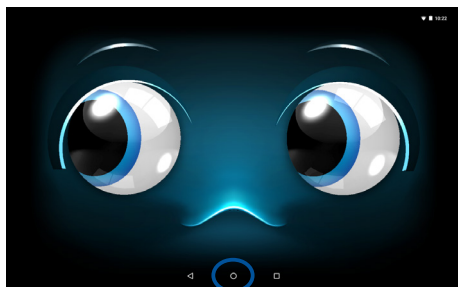

- 在 Android 模式閒置一段時間後 Zenbo 會出現臉部表情，即表示回到 Zenbo 模式，或是也可以喚醒詞「Hey Zenbo」或「嗨，小布」喚醒 Zenbo 後，利用語音指令「回到機器人模式」回到 Zenbo 模式。

---

### 重要！

- 欲調整 Zenbo 的脖子角度時，請在 Zenbo 模式下從螢幕上方使用手指由上而下滑動兩次以開啟調整選單。此功能請手動操作，無法使用語音功能。



## 通知面板

您可以由通知面板檢視通知、連線狀態、電池電量等，或是在此調整 Zenbo 脖子角度、音量、螢幕亮度等。在 Zenbo 模式下，請從螢幕上方使用手指由上而下滑動兩次以開啟通知面板。

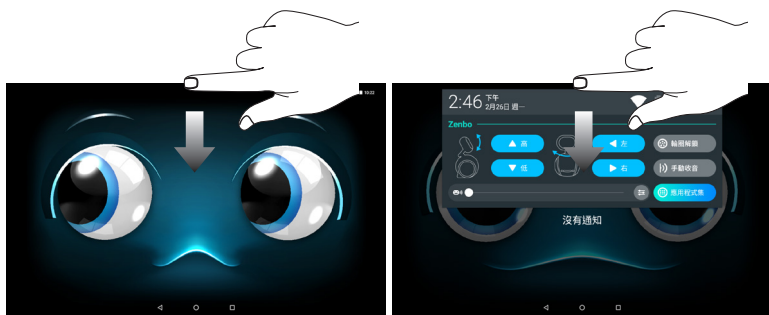

開啟通知面板後，再次從螢幕上方使用手指由上而下滑動可開啟系統面板。

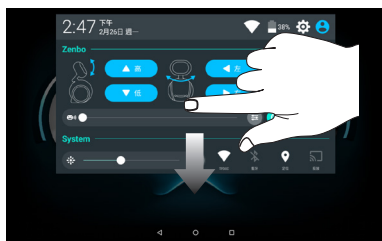

## 喚醒 Zenbo

### 語音喚醒

- 對 Zenbo 說喚醒詞「Hey Zenbo」或「嗨，小布」，Zenbo 臉上亮起藍色大波浪，即可開始下語音指令。
- 變換功能時需要再次喊喚醒詞「Hey Zenbo」或「嗨，小布」。

### 手動喚醒

除了說喚醒詞，您也可以手動喚醒 Zenbo，讓其進入收音模式。

請按照以下步驟使用手動收音功能：

1. 從螢幕上方用手指由上而下滑動兩次以開啟通知面板。點選 **手動收音** 按鈕開啟此功能。



---

**說明：**首次使用本功能時，請先聽取使用說明，瞭解此模式的功能和操作。

---

2. 手動收音功能開啟後，Zenbo 面頰兩側會出現藍色發光提示。



3. 請用手指將任意一側的藍色發光部分往中間拖動，即可進入收音模式。此時您可以開始下語音指令。

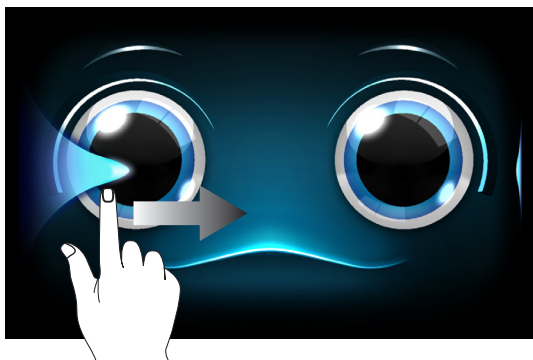

## 三種收聽模式畫面

### 藍色大波浪

說喚醒詞或手動開啟收音後，Zenbo 會出現如下畫面，等待您下指令。



### 藍色小波浪

Zenbo 正在 APP 裡聽指令，此時可直接下指令（無須再次說喚醒詞或手動開啟收音）。

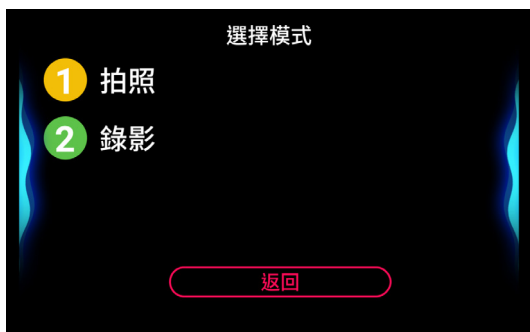

### 疑問泡泡

下指令後，Zenbo 沒有聽懂，此時請調整指令。

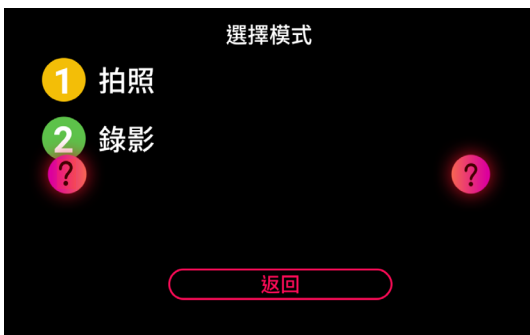

## 投影設定

您可以利用 Chromecast 將 Zenbo 的畫面透過無線網路投影至電視。

請依照以下步驟進行 Chromecast 設定：

1. 確認 Chromecast 及 Zenbo 連線至相同無線網路。
2. 請將 Chromecast 連接電源後連接至電視的 HDMI 1。
3. 利用電視遙控器選擇訊號為 HDMI 1。
4. 確認電視畫面出現照片，同時左下角顯示有該 Chromecast 的設定名稱。

完成 Chromecast 設定後，請依照以下步驟進行 Zenbo 操作：

1. 向 Zenbo 說「Hey Zenbo」或「嗨，小布」。
2. 確認 Zenbo 臉部左右分別亮起藍色提示。
3. 向 Zenbo 說「我要投影」。

---

說明：若有兩台以上的 Chromecast 裝置，Zenbo 螢幕上會出現選擇裝置的頁面，請點選裝置名稱或以語音說出裝置編號即可開始投影。

---

4. 確認 Zenbo 的畫面是否有投影到電視。
5. 確認投影成功後，可正常使用 Zenbo，影像和聲音均會投影到電視。

---

說明：以喚醒詞「Hey Zenbo」或「嗨，小布」喚醒 Zenbo 後，利用語音指令「結束投影」可結束投影功能。

---

## 濾藍光設定

濾藍光功能可使用手動或語音控制，手動控制請由 **應用程式集 > 設定 > 濾藍光設定** 開啟或關閉，語音控制請參考 **第 65 頁 開啟 / 關閉濾藍光**。

## 螢幕方向控制

Zenbo 預設為 **保持橫向畫面**，您可以由通知面板點選  > **顯示** 關閉此功能，以方便觀看不支援橫向畫面的應用程式，但轉為直向的應用程式介面可能不符 Zenbo 的螢幕設計。



## 緊急求助

遇上緊急情況時，您可以利用以下方式使用 Zenbo 進行緊急求助。

### 1. 拍 Zenbo 頭部 4 下

連續拍 Zenbo 頭部 4 下可傳送求救資訊給緊急聯絡人。

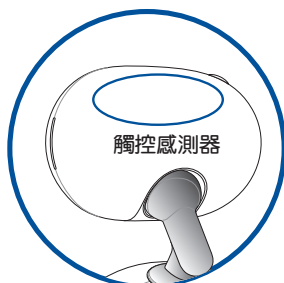

說明：誤觸時可點選畫面上的 X 取消。

### 2. 語音指令「救命啊」

使用此語音指令時，Zenbo 會傳送求救資訊給緊急聯絡人。

### 3. 大聲喊出緊急通關密語

請由通知面板中點選 **應用程式集 > 設定 > 緊急通關密語**，輸入通關密語後點選**儲存**。喊出緊急通關密語時，Zenbo 會通知所有家人，接著即會自動進入 110 視訊報案應用程式（110 視訊報案應用程式需預先設定才能自動撥出）。

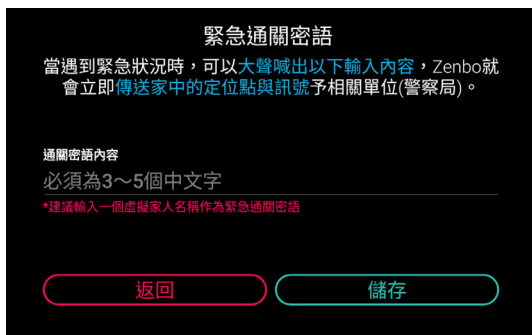

說明：

- 視訊報案方式如下：
  1. 利用「我要視訊報案」、「我要報案」的語音指令啟動 110 視訊報案應用程式。
  2. 利用預先設定的緊急通關密語求救。
- 為避免誤觸情況發生，拍 Zenbo 頭部或喊救命僅會通知緊急聯絡人，不會連線至警政署。
- 首次使用時請開啟權限並設定基本資料。
- 請開啟網路定位與無線網路，並將日期與時間設為自動，才能使用視訊報案功能。
- 110 視訊報案僅支援 .31 以上版本。

#### 4. ZenWatch 3 跌倒偵測功能。

當您或家人配戴 ZenWatch 3 跌倒時，可傳送緊急求助通知給已安裝 Zenbo 手機應用程式的家庭成員。

請依以下步驟設定 ZenWatch Manager：

1. 在手機上開啟 ZenWatch Manager。
2. 點選 工具。
3. 點選 SOS 求救 旁的 。



4. 勾選 當偵測跌倒時，觸發 SOS 緊急求救 及 通知 Zenbo 與 Zenbo Mobile 軟體。

#### 預設訊息

我是 **Zenny**，我遇到危險了，需要你的協助！請立即聯絡我。

#### 跌倒偵測

- 當偵測跌倒時，觸發 SOS 緊急求救
- 通知 Zenbo 與 Zenbo Mobile 軟體

說明：

- 手機上需安裝 ZenWatch Manager 並開啟跌倒偵測功能。
- 手機應用程式必須綁定家庭成員。

# 應用功能

# 3

Zenbo 提供豐富的應用程式功能，包括音樂、語音錄音、語音備忘、提醒、食譜、Zenbo Video、智慧家庭、相機、相簿、掛號、新聞、購物、社群、天氣、計時器、鬧鐘、時間、Zenbo 編程樂、說故事、巧虎一起玩、視訊、瀏覽器、計算機、Zenbo 小幫手、Zenbo 商城。

## 手動執行應用功能

除了使用語音指令外，您也可以在手動觸控螢幕上手動開啟各項應用功能。

請依照以下步驟手動執行應用功能：

1. 請在 Zenbo 模式下從螢幕上方使用手指由上而下滑動兩次開啟通知面板。
2. 點選 應用程式集。

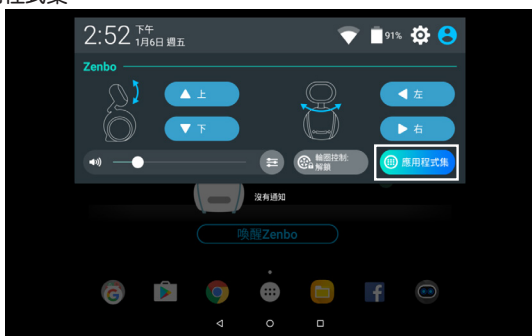

3. 點選 下一頁 瀏覽所有應用功能，點選名稱可開啟應用功能。



說明：

- 若網路連線狀況不佳而無法使用語音指令驅動 Zenbo 時，請使用手動操作。
- 使用應用功能時，您可以直接利用語音指令告知 Zenbo 選項，也可直接點選觸控螢幕操作。

## 向 Zenbo 下達語音指令

請依照以下步驟向 Zenbo 下達語音指令：

1. 向 Zenbo 說「Hey Zenbo」或「嗨，小布」。
2. 確認 Zenbo 臉部左右分別亮起藍色提示。

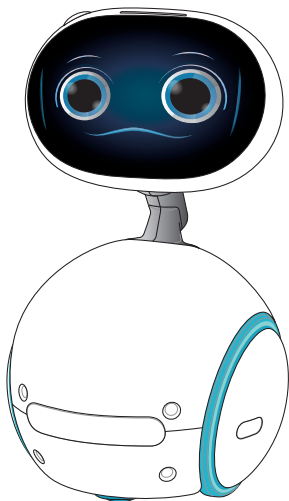

3. 繼續向 Zenbo 下達各項功能的語音指令。

---

**說明：**建議一併閱讀包裝盒內的語音指令清單，以更快掌握語音指令使用方式。

---

向 Zenbo 下達語音指令後，Zenbo 會主動尋找聲音來源，使用者可透過以下語音指令幫助 Zenbo 辨識。

### 語音指令

- 「我在你後面」
- 「我在你右邊」
- 「我在你左邊」

## 功能提示

以喚醒詞「Hey Zenbo」或「嗨，小布」喚醒 Zenbo 後，利用「你會做什麼？」的語音指令，以開啟所有應用功能的使用提示。

## 基本操作

以下基本操作適用於所有應用功能。

### 音量

#### 語音指令

- 「大（小）聲一點」
- 「音量大（小）一點」
- 「靜音」
- 「把靜音關掉」
- 「取消靜音」
- 「解除靜音」

### 螢幕亮度

#### 語音指令

- 「螢幕亮度高一點」
- 「螢幕亮度低一點」
- 「亮一點」
- 「暗一點」

### 回到上一步驟

#### 語音指令

- 「返回」
- 「上一步」

### 離開應用功能

#### 語音指令

- 「離開」
- 「結束」
- 「沒事了」
- 「回到一般模式」
- 「結束所有功能」

### 開啟 / 關閉濾藍光

#### 語音指令

- 「開啟濾藍光」
- 「濾藍光」
- 「關閉濾藍光」
- 「關濾藍光」

### 動作操作

#### 語音指令

- 「上（下）一點」
- 「高（低）一點」
- 「近（遠）一點」
- 「再近（遠）一點」
- 「前進（後退）一點」
- 「往前（後）一點」
- 「往左（右）一點」
- 「靠左（右）一點」
- 「左（右）轉一點」
- 「向左（右）轉」
- 「左（右）轉」

---

說明：以下語音指令需建立家庭地圖後才可使用。

---

- 「去那邊」
- 「去那裡」
- 「去〔標示地點〕」
- 「到〔標示地點〕」
- 「來〔標示地點〕」

### 跟隨

#### 語音指令

- 「跟我來」
- 「跟著我走」
- 「跟我走」
- 「過來跟著我」
- 「跟著我吧！」
- 「快跟過來！」
- 「來跟著我走」

---

說明：下達跟隨的語音指令後，Zenbo 會跟隨在使用者後方 100 至 120 公分的距離移動。此功能在充電時無法使用。

---

## 停止跟隨

### 語音指令

- 「已取消跟隨」
- 「取消跟隨」
- 「不再跟隨」
- 「停止跟隨」
- 「不需要跟隨」
- 「不要跟了」

## 投影功能

### 語音指令

- 「PlayTo」
- 「投影到〔裝置〕」

---

說明：投影功能目前支援使用 Chromecast。

---

## 結束投影功能

### 語音指令

- 「結束 PlayTo」
- 「結束投影」
- 「中止 PlayTo」
- 「中止投影」

---

說明：投影功能的詳細說明請參考 第 60 頁 投影設定 的說明。

---

## 關閉螢幕

### 語音指令

- 「關閉螢幕」
- 「螢幕關掉」

## 要求 Zenbo 回待命位置

### 語音指令

- 「回待命位置」
- 「回去待命位置」
- 「快回去待命位置」
- 「回你房間」
- 「回去你房間」

---

說明：設定待命位置的詳細說明請參考 第 43 頁 的說明。

---

## 日常對話

您可以利用以下語音指令與 Zenbo 進行簡單的日常生活對話。

- 「哈囉！」
- 「早安」
- 「晚安」
- 「你好棒」
- 「你好笨」
- 「你很煩」
- 「我今天好看嗎？」
- 「我今天狀況如何？」
- 「你是誰？」
- 「你是男生還是女生？」
- 「你有女朋友嗎？」
- 「你幾歲？」
- 「你身高多少？」
- 「你體重多少？」
- 「你生日什麼時候？」
- 「你什麼星座？」
- 「你是什麼血型？」
- 「你時速多少？」
- 「你來自哪裡？」
- 「你的夢想是什麼？」
- 「介紹一下你會做什麼？」
- 「你喜歡吃什麼？」
- 「你喜歡什麼顏色？」
- 「你喜歡人類嗎？」
- 「你喜歡我嗎？」
- 「你今天在幹嘛？」
- 「你有聽到我跟你說話嗎？」
- 「你會生氣嗎？」
- 「你會說幾種語言？」
- 「為什麼你會講話？」
- 「你可以親我一下嗎？」
- 「你會變老嗎？」
- 「你認識 Zenny 嗎？」
- 「你跟 Siri 誰比較聰明？」
- 「瓦力最近好嗎？」
- 「你覺得 Papper 怎麼樣？」
- 「請回答機器人三定律」



## 提醒

您可以利用 Zenbo 設定提醒。請參考以下語音指令使用本功能。

### 首次使用

第一次使用提醒功能時，請先聽取使用說明。

說明：除了首次使用說明外，進到應用程式後可利用喚醒詞「Hey Zenbo」或「嗨，小布」喚醒 Zenbo 後，以「我要提示」的語音指令開啟使用教學。

### 語音指令

- 「新增提醒」
- 「新增行事曆」
- 「新增通知」
- 「新增待辦事項」
- 「我要看行事曆」
- 「〔家人稱謂〕〔時間敘述〕〔待辦事項〕」

以下以「〔家人稱謂〕〔時間敘述〕〔待辦事項〕」為例：

1. 向 Zenbo 說「Hey Zenbo」或「嗨，小布」。
2. 確認 Zenbo 臉部左右分別亮起藍色提示。
3. 向 Zenbo 說「〔家人稱謂〕〔時間敘述〕〔待辦事項〕」，Zenbo 會詢問提醒內容。
4. 告訴 Zenbo 提醒內容後，Zenbo 會詢問提醒對象。
5. 請直接說出家人名字或以「一號」、「二號」告知 Zenbo。
6. 確認提醒內容後向 Zenbo 說「確定」完成新增。



說明：您可以利用喚醒詞「Hey Zenbo」或「嗨，小布」喚醒 Zenbo 後，下達語音指令「開啟任務清單」、「查閱任務清單」、「任務清單」檢視提醒任務排程。



## 視訊

您可以利用 Zenbo 進行視訊。請參考以下語音指令使用本功能。

### 首次使用

第一次使用視訊功能時，請先聽取使用說明。

---

說明：除了首次使用說明外，進到應用程式後可利用喚醒詞「Hey Zenbo」或「嗨，小布」喚醒 Zenbo 後，以「我要提示」的語音指令開啟使用教學。

---

### 語音指令

「我要打電話」

「打給〔家人名稱〕」

「打電話給〔家人名稱〕」

「打開通話紀錄」

「打開通訊錄」

以下以「我要打電話」為例：

1. 向 Zenbo 說「Hey Zenbo」或「嗨，小布」。
2. 確認 Zenbo 臉部左右分別亮起藍色提示。
3. 向 Zenbo 說「我要打電話」，Zenbo 會詢問對象。
4. 請直接說出家人名字或以「一號」、「二號」告知 Zenbo。
5. Zenbo 會進行撥號。





## 相機

您可以利用 Zenbo 進行拍照、分享照片。請參考以下語音指令使用本功能。

### 首次使用

第一次使用相機功能時，請先聽取使用說明。

**說明：**除了首次使用說明外，進到應用程式後可利用喚醒詞「Hey Zenbo」或「嗨，小布」喚醒 Zenbo 後，以「我要提示」的語音指令開啟使用教學。

### 語音指令

- 「拍照」
- 「我要拍照」
- 「幫我照相」
- 「幫我錄影」
- 「我要自拍」
- 「我要錄影」

以下以「我要拍照」為例：

1. 向 Zenbo 說「Hey Zenbo」或「嗨，小布」。
2. 確認 Zenbo 臉部左右分別亮起藍色提示。
3. 向 Zenbo 說「我要拍照」。
4. 進入拍照畫面後，可告知 Zenbo 拍照模式，如「HDR 模式」、「超高解析度」等，或是告知 Zenbo 「亮一點」、「暗一點」調整亮度。
5. 告知 Zenbo 「好了」進行拍照，Zenbo 會倒數 3 秒。



6. 拍照後可預覽照片。



## 相簿

您可以利用 Zenbo 瀏覽、分享照片。請參考以下語音指令使用本功能。

### 首次使用

第一次使用相簿功能時，請先聽取使用說明。

說明：除了首次使用說明外，進到應用程式後可利用喚醒詞「Hey Zenbo」或「嗨，小布」喚醒 Zenbo 後，以「我要提示」的語音指令開啟使用教學。

### 語音指令

- 「打開相簿」
- 「我要看〔照片〕」
- 「我要看〔影片〕」
- 「請幫我放〔影片〕」
- 「我要看〔時間敘述〕的照片」
- 「我要看〔時間敘述〕的影片」

說明：相簿功能支援兩種來源：Zenbo 本體（可透過 USB 將檔案複製至本體）、NAS（僅支援華芸科技）。

以下以「打開相簿」為例：

1. 向 Zenbo 說「Hey Zenbo」或「嗨，小布」。
2. 確認 Zenbo 臉部左右分別亮起藍色提示。
3. 向 Zenbo 說「打開相簿」。
4. 請選擇裝置。

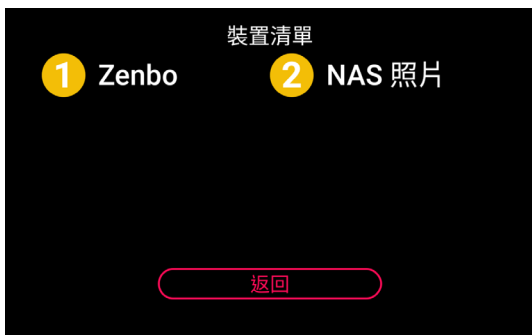

5. 請選擇照片。





## 鬧鐘

您可以利用 Zenbo 設定鬧鐘。請參考以下語音指令使用本功能。

### 首次使用

第一次使用鬧鐘功能時，請先聽取使用說明。

說明：除了首次使用說明外，進到應用程式後可利用喚醒詞「Hey Zenbo」或「嗨，小布」喚醒 Zenbo 後，以「我要提示」的語音指令開啟使用教學。

### 語音指令

- 「幫我設鬧鐘」
- 「我要設鬧鐘」
- 「打開鬧鐘清單」
- 「〔時間敘述〕叫〔家人稱謂〕起床」
- 「〔時間敘述〕到〔任何地點〕叫〔家人稱謂〕」

以下以「〔時間敘述〕到〔任何地點〕叫〔家人稱謂〕」為例：

1. 向 Zenbo 說「Hey Zenbo」或「嗨，小布」。
2. 確認 Zenbo 臉部左右分別亮起藍色提示。
3. 向 Zenbo 說「〔時間敘述〕到〔任何地點〕叫〔家人稱謂〕」，Zenbo 會詢問設定時間。
4. 告知 Zenbo 時間。
5. Zenbo 會顯示鬧鐘內容，向 Zenbo 說「對象」可選擇家人。
6. Zenbo 會詢問是否還有要修改的內容，若無可說「確定」完成新增。



說明：您可以利用喚醒詞「Hey Zenbo」或「嗨，小布」喚醒 Zenbo 後，下達語音指令「開啟任務清單」、「查閱任務清單」、「任務清單」檢視鬧鐘任務排程。

以下說明如何刪除鬧鐘：

1. 向 Zenbo 說「Hey Zenbo」或「嗨，小布」。
2. 確認 Zenbo 臉部左右分別亮起藍色提示。
3. 向 Zenbo 說「打開鬧鐘清單」。
4. 向 Zenbo 說「多選」。



5. 以「一號」、「二號」告知 Zenbo 欲刪除的鬧鐘，說「刪除」。



6. Zenbo 將會刪除鬧鐘，點選 X 或說「取消」以取消刪除。



## 計時器

您可以利用 Zenbo 計時。請參考以下語音指令使用本功能。

### 首次使用

第一次使用計時器功能時，請先聽取使用說明。

說明：除了首次使用說明外，進到應用程式後可利用喚醒詞「Hey Zenbo」或「嗨，小布」喚醒 Zenbo 後，以「我要提示」的語音指令開啟使用教學。

### 語音指令

- 「我要計時」
- 「幫我計時〔時間長度〕」
- 「計時〔時間長度〕」
- 「時間到了沒有？」

以下以「我要計時」為例：

1. 向 Zenbo 說「Hey Zenbo」或「嗨，小布」。
2. 確認 Zenbo 臉部左右分別亮起藍色提示。
3. 向 Zenbo 說「我要計時」，Zenbo 會詢問計時時間。
4. 告知 Zenbo 計時時間後說「開始」。



5. Zenbo 即會開始倒數計時。





## 時間

您可以利用 Zenbo 查詢時間。請參考以下語音指令使用本功能。

### 首次使用

第一次使用時間功能時，請先聽取使用說明。

---

**說明：**除了首次使用說明外，進到應用程式後可利用喚醒詞「Hey Zenbo」或「嗨，小布」喚醒 Zenbo 後，以「我要提示」的語音指令開啟使用教學。

---

### 語音指令

「〔時間敘述〕是農曆幾月幾號？」

「幾點了？」

「〔時間敘述〕那天是禮拜幾？」

「告訴我幾點了？」

「我想知道時間」

以下以「幾點了？」為例：

1. 向 Zenbo 說「Hey Zenbo」或「嗨，小布」。
2. 確認 Zenbo 臉部左右分別亮起藍色提示。
3. 向 Zenbo 說「幾點了？」。
4. Zenbo 會說出現在時間。



## 智慧家庭

您可以利用 Zenbo 的智慧家庭功能操控紅外線裝置與 WiFi 連線智慧裝置。

**說明：**智慧家庭功能包括 Zenbo 內建紅外線家電控制功能，以及串聯智慧家電產品。必須由智慧家庭新增裝置才可使用本功能。支援列表請造訪華碩網站 <http://zenbo.asus.com/tw/product/support/faq/>。

### 紅外線裝置

您可以利用 Zenbo 對家電進行紅外線遙控。請參考以下語音指令使用本功能。

#### 首次使用

第一次使用紅外線裝置功能時，請先聽取使用說明。

**說明：**除了首次使用說明外，進到應用程式後可利用喚醒詞「Hey Zenbo」或「嗨，小布」喚醒 Zenbo 後，以「我要提示」的語音指令開啟使用教學。

### 連結紅外線裝置

#### 語音指令

「我買了新的電器，可以幫我遙控嗎？」

請依照以下步驟新增紅外線裝置：

1. 向 Zenbo 說「Hey Zenbo」或「嗨，小布」。
2. 向 Zenbo 說「打開智慧家庭」。
3. 點選 **新增裝置**。
4. 點選 **紅外線裝置**。
5. 請選擇電器種類。
6. 請選擇電器品牌。
7. 請依畫面指示進行配對。

### 控制紅外線裝置

#### 語音指令

##### 一般

「我要遙控」  
「遙控器」  
「節目表」

##### 電視

開：「幫我打開電視」、「打開電視」

關：「幫我關掉電視」、「關掉電視」

音量調大：「電視大聲一點」、「電視音量調大」、「電視太小聲了」

音量調小：「電視小聲一點」、「電視音量調小」、「電視太大聲了」

轉台：「前一台」、「後一台」

換台：「剛剛那一台」、「回去」

跳到指定頻道（數字）：「轉到〔N〕台」

跳到指定頻道（頻道名稱由節目表而來）：「轉到〔頻道名稱〕」「我要看〔頻道名稱〕」

## 冷氣

開：「幫我打開冷氣」「打開冷氣」

關：「幫我關掉冷氣」「關掉冷氣」

模式：「冷氣」、「暖氣」、「除溼」

調整溫度（直接調整目標溫度）：「冷氣設定成 27 度」

調整溫度：「冷氣熱一點」、「冷氣冷一點」（以上一次設定值為基準）

---

**說明：**您可以利用喚醒詞「Hey Zenbo」或「嗨，小布」喚醒 Zenbo 後，下達語音指令「開啟任務清單」、「查閱任務清單」、「任務清單」檢視紅外線裝置任務排程。

---

## 紅外線遙控訊號錄製

除了冷氣、電視、機上盒、具紅外線之遙控器，您可以自行錄製遙控器。

### 新增遙控器

1. 向 Zenbo 說「Hey Zenbo」或「嗨，小布」。
2. 向 Zenbo 說「打開智慧家庭」。
3. 點選 **新增裝置**。
4. 點選 **紅外線裝置**。
5. 請選擇 **錄製遙控器**。
6. 建議根據遙控器屬性命名，例如：客廳冷氣的遙控器。
7. 請備妥遙控器，依據 Zenbo 指令按下遙控電源鍵、基本開關功能即錄製完成。

### 說明：

- 使用者可自行命名語音指令及欲錄製功能，觸發語句為「Hey Zenbo」或「嗨，小布」，〔遙控器名稱〕、〔語音指令〕。
  - 每個錄製功能上限為 10 個按鍵，超過後的按鍵訊號源不會被錄製進去。
- 
8. 功能錄製完成後，Zenbo 會移動到地圖上標記、欲遙控的裝置進行測試。您可以利用測試時調整 Zenbo 位置，以提高訊號源發送精準度。
  9. 若功能測試成功，您即可利用語音指令執行錄製完成的指令；若測試失敗裝置會顯示離線，請重新定位 Zenbo 並再次錄製訊號。



## 智慧裝置

您可以利用 Zenbo 控制聯網家電。請參考以下語音指令使用本功能。

### 首次使用

第一次使用聯網家電功能時，請先聽取使用說明。

---

**說明：**除了首次使用說明外，進到應用程式後可利用喚醒詞「Hey Zenbo」或「嗨，小布」喚醒 Zenbo 後，以「我要提示」的語音指令開啟使用教學。

---

### 語音指令

- 「打開智慧家庭」
- 「裝置列表」
- 「新增裝置」
- 「打開 / 關閉 (裝置類別)」
- 「打開電燈 / 關閉電視」
- 「我要遙控」
- 「新增遙控器」
- 「啟動『觸發語句』情境」

### 設定安全密碼

首次新增裝置時，您必須先設定安全密碼。

請依照以下步驟設定安全密碼：

1. 請使用數字鍵輸入密碼後點選 **確定**。
2. 請再次輸入密碼。
3. 點選 **確定** 以完成設定。

### 新增華碩智慧家庭套件

請依照以下步驟新增華碩智慧家庭套件：

1. 向 Zenbo 說「Hey Zenbo」或「嗨，小布」。
2. 向 Zenbo 說「打開智慧家庭」。
3. 點選 **新增裝置**。
4. 點選 **智慧裝置**。
5. 點選 **華碩智慧家庭套件**。
6. 選擇想要設定的華碩智慧家庭套件。
7. 輸入華碩智慧家庭的帳號與密碼，點選 **確定**。
8. 點選 **確定**。
9. 點選想要連結的裝置，點選 **確定**。
10. 點選 **下一步**。
11. 為裝置命名後點選 **確定**。
12. 請設定裝置所在的區域。
13. 請進行裝置功能測試。
14. 連結成功後點選 **知道了**。
15. 點選 **確定** 以完成設定。

## 新增飛利浦智慧燈泡

請依照以下步驟新增飛利浦智慧燈泡：

1. 向 Zenbo 說「Hey Zenbo」或「嗨，小布」。
2. 向 Zenbo 說「打開智慧家庭」。
3. 點選 **新增裝置**。
4. 點選 **智慧裝置**。
5. 點選 **飛利浦智慧燈泡**。
6. 選擇想要設定的飛利浦智慧燈泡。
7. 請按下飛利浦智慧燈泡橋接器上的按鈕。
8. 點選 **確定**。
9. 點選想要連結的裝置，點選 **確定**。
10. 點選 **下一步**。
11. 為裝置命名後點選 **確定**。
12. 請設定裝置所在的區域。
13. 請進行裝置功能測試。
14. 連結成功後點選 **知道了**。
15. 點選 **確定** 以完成設定。

## 語音指令

### 開關

「打開 / 開 / 開啟〔地點〕的燈泡

「關閉 / 關 / 關掉〔地點〕的燈泡

### 明暗

「〔地點〕的燈泡調亮 / 亮一點 / 再亮一點 / 亮度高一點 / 亮度亮一點 / 太暗了」

「〔地點〕的燈泡調暗 / 暗一點 / 再暗一點 / 亮度低一點 / 暗一點 / 太亮了」

### 顏色

「燈泡調整成 / 變 / 變成 / 轉為〔紅色 / 橘色 / 黃色 / 綠色 / 藍色 / 紫色〕」

「燈泡〔紅色 / 橘色 / 黃色 / 綠色 / 藍色 / 紫色〕」

## 新增情境

1. 請確認已新增智慧裝置。
2. 向 Zenbo 說「Hey Zenbo」或「嗨，小布」。
3. 向 Zenbo 說「打開智慧家庭」。
4. 點選 **新增情境** 或以喚醒詞「Hey Zenbo」或「嗨，小布」喚醒 Zenbo 後，利用語音指令「新增情境」。
5. 選擇裝置觸發條件或語音觸發條件。  
裝置觸發：選擇裝置 > 選擇動作  
語音觸發：輸入觸發語句  
時間觸發：設定單次時間
6. 選擇被觸發的事件（目前只支援裝置）  
裝置事件：選擇裝置 > 選擇動作
7. 輸入情境名稱（語音情境名稱與觸發語句相同，不必輸入）
8. 預覽情境，此時可修改觸發條件、更改情境名稱、新增修改被觸發事件、取消建立情境。
9. 完成建立情境。
10. 進入情境列表，可檢視已新增的情境。

## 觸發情境

- 裝置觸發：裝置符合條件即可觸發。
- 語音觸發：「Hey Zenbo」或「嗨，小布」喚醒 Zenbo 後，說出「啟動『觸發語句』情境」（觸發語句於 **新增情境** 的步驟 4 設定）。
- 時間觸發：依所設定的時間觸發情境。

## 預設情境

1. 請確認已新增智慧裝置。
2. 向 Zenbo 說「Hey Zenbo」或「嗨，小布」。
3. 向 Zenbo 說「打開智慧家庭」。
4. 點選情境列表或以喚醒詞「Hey Zenbo」或「嗨，小布」喚醒 Zenbo 後，利用語音指令「情境列表」。
5. 選擇早安、晚安、出門、回家任一情境。
6. 進入預覽畫面後編輯事件。
7. 請選擇裝置 > 選擇動作以選擇裝置事件。
8. 完成設定預設情境。
9. 向 Zenbo 說「Hey Zenbo」或「嗨，小布」後，說「早安、晚安、我回來了、我出門了」等相關系統語句，Zenbo 回應預設語句後，即會觸發設定的裝置事件。

裝置	觸發條件	被觸發動作
門鎖	開關門鎖	×
插座	開關插座	開關插座
門窗開關感測器	門窗開關	×
溫溼度感測器	設定溫度或濕度大於小於某一定值	×
警報器	×	警報響起
動作感測器	狀態改變，偵測到動靜或未偵測到動靜	×
飛利浦燈泡	開關	開關，顏色循環變換、閃一下

說明：您可以利用喚醒詞「Hey Zenbo」或「嗨，小布」喚醒 Zenbo 後，下達語音指令「開啟任務清單」、「查閱任務清單」、「任務清單」檢視智慧裝置任務排程。



## 翻譯大師

您可以利用 Zenbo 將中文翻譯成英文。

### 語音指令

- 「幫我翻譯」
- 「幫我翻譯〔中文語句〕」
- 「〔中文語句〕的英文怎麼說」

以下以「幫我翻譯」為例：

1. 向 Zenbo 說「Hey Zenbo」或「嗨，小布」。
2. 確認 Zenbo 臉部左右分別亮起藍色提示。
3. 向 Zenbo 說「幫我翻譯」，Zenbo 會進入翻譯大師程式主畫面，並詢問您需要翻譯的內容。
4. 向 Zenbo 說出需要翻譯的中文語句，Zenbo 即會將接收到的中文翻譯為英文，顯示於畫面右側，並將其念出。
5. 如果需要再聽一次，可以對 Zenbo 說「再唸一次」。
6. 點選中文部分的鉛筆圖示，可選擇用鍵盤手動輸入語句。

---

**說明：**Zenbo 在翻譯完一個語句後，會繼續開啟收音模式等待指令，此時若您需要繼續翻譯，可直接說下一個語句；在收音模式結束後，您也可以按下螢幕中間的錄音按鈕，說下一個語句。

---



## 音樂

您可以利用 Zenbo 播放音樂。請參考以下語音指令以使用音樂功能。

### 首次使用

第一次使用音樂功能時，請先聽取使用說明。

**說明：**除了首次使用說明外，進到應用程式後可利用喚醒詞「Hey Zenbo」或「嗨，小布」喚醒 Zenbo 後，以「我要提示」的語音指令開啟使用教學。

### 語音指令

- 「放音樂」
- 「我想聽歌」
- 「我要聽音樂」
- 「我要聽〔歌曲名稱〕這首歌」
- 「我要聽〔歌手名稱〕的專輯」
- 「我要聽〔歌手名稱〕的歌」

**說明：**

- 音樂功能支援三種來源：Zenbo 本體音樂（可透過 USB 將檔案複製至本體）、Zenbo Video（即 YouTube）、KKBOX、NAS（僅支援華芸科技）、MyMusic。
- 欲使用跳舞設定、重複撥放、隨機撥放等功能，請由音樂中的 **設定** 進行操作。

以下以「放音樂」為例：

1. 向 Zenbo 說「Hey Zenbo」或「嗨，小布」。
2. 確認 Zenbo 臉部左右分別亮起藍色提示。
3. 向 Zenbo 說「放音樂」。
4. 告知 Zenbo 來源裝置，並選擇要播放的歌曲。





## 語音備忘

您可以利用 Zenbo 錄製、播放語音備忘。請參考以下語音指令使用本功能。

### 首次使用

第一次使用語音備忘功能時，請先聽取使用說明。

說明：除了首次使用說明外，進到應用程式後可利用喚醒詞「Hey Zenbo」或「嗨，小布」喚醒 Zenbo 後，以「我要提示」的語音指令開啟使用教學。

### 語音指令

- 「幫我留言」
- 「我要看留言」
- 「幫我留言給〔家人稱謂〕」
- 「有沒有我的留言」
- 「有人留言給我嗎？」

以下以「幫我留言」為例：

1. 向 Zenbo 說「Hey Zenbo」或「嗨，小布」。
2. 確認 Zenbo 臉部左右分別亮起藍色提示。
3. 向 Zenbo 說「幫我留言」，Zenbo 會詢問留言者、留言類型與留言對象。

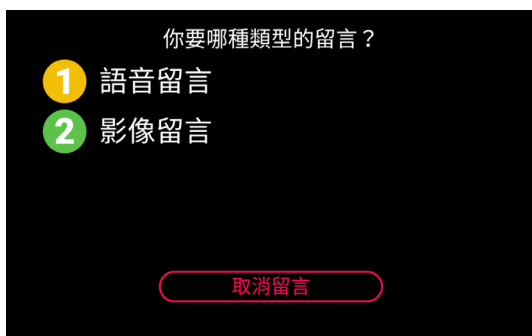

4. 請開始錄製留言，完成後請告知 Zenbo 「停止留言」。





## 語音錄音

您可以利用 Zenbo 進行語音錄音。請參考以下語音指令使用本功能。

### 首次使用

第一次使用語音錄音功能時，請先聽取使用說明。

說明：除了首次使用說明外，進到應用程式後可利用喚醒詞「Hey Zenbo」或「嗨，小布」喚醒 Zenbo 後，以「我要提示」的語音指令開啟使用教學。

### 語音指令

- 「我要錄音」
- 「幫我錄音」
- 「我要聽錄音」
- 「打開錄音清單」
- 「我要聽〔日期敘述〕的錄音」

以下以「我要錄音」為例：

1. 向 Zenbo 說「Hey Zenbo」或「嗨，小布」。
2. 確認 Zenbo 臉部左右分別亮起藍色提示。
3. 向 Zenbo 說「我要錄音」，Zenbo 會詢問錄音者。
4. 在提示音之後開始錄音，完成後請告知 Zenbo 「結束錄音」

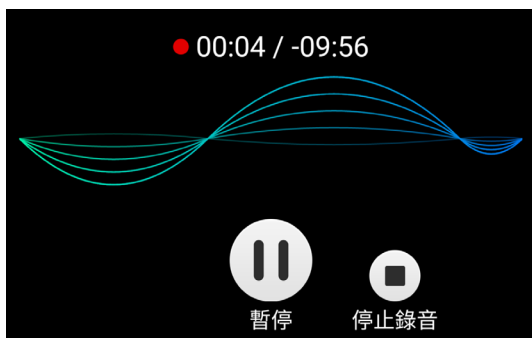

5. 告知 Zenbo 「播放」可播放錄音檔案。





## 食譜

您可以利用 Zenbo 搜尋、檢視食譜。請參考以下語音指令使用本功能。

### 首次使用

第一次使用食譜功能時，請先聽取使用說明。

說明：除了首次使用說明外，進到應用程式後可利用喚醒詞「Hey Zenbo」或「嗨，小布」喚醒 Zenbo 後，以「我要提示」的語音指令開啟使用教學。

### 語音指令

- 「開啟食譜」
- 「打開食譜」
- 「我要查食譜」
- 「我要看食譜」
- 「幫我找〔料理名稱〕的食譜」

說明：食譜功能的內容由多多開伙 (<http://www.dodocook.com/>) 提供。

以下以「我要看食譜」為例：

1. 向 Zenbo 說「Hey Zenbo」或「嗨，小布」。
2. 確認 Zenbo 臉部左右分別亮起藍色提示。
3. 向 Zenbo 說「我要看食譜」。
4. 請告知 Zenbo 想要檢視的食譜。



5. 開啟食譜後，可告知 Zenbo 「朗讀內容」或「加入收藏」。







## Zenbo Video

您可以利用 Zenbo 觀賞 YouTube。請參考以下語音指令使用本功能。

### 首次使用

第一次使用 Zenbo Video 時，請先聽取使用說明。

說明：除了首次使用說明外，進到應用程式後可利用喚醒詞「Hey Zenbo」或「嗨，小布」喚醒 Zenbo 後，以「我要提示」的語音指令開啟使用教學。

### 語音指令

- 「我要看 YouTube」
- 「開啟 YouTube」
- 「幫我開 YouTube」
- 「我要開 YouTube」

說明：

- 在 Zenbo 上選擇來源裝置時，YouTube 會顯示為 Zenbo Video。
- Zenbo Video 功能提供求助機制，您可選擇求助對象以撥打網路電話給已註冊有手機 APP 之家庭成員。

以下以「我要看 YouTube」為例：

- 向 Zenbo 說「Hey Zenbo」或「嗨，小布」。
- 確認 Zenbo 臉部左右分別亮起藍色提示。
- 向 Zenbo 說「我要看 YouTube」，Zenbo 會開啟熱門影片清單。



- 請告知 Zenbo 想要播放的影片。



## 掛號

就醫前您可以利用 Zenbo 進行掛號。請參考以下語音指令使用本功能。

### 首次使用

第一次使用掛號功能時，請先聽取使用說明。

說明：除了首次使用說明外，進到應用程式後可利用喚醒詞「Hey Zenbo」或「嗨，小布」喚醒 Zenbo 後，以「我要提示」的語音指令開啟使用教學。

### 語音指令

- 「幫我掛號」
- 「我想要掛號」
- 「請幫我掛號」
- 「我需要掛號」

說明：

- 支援使用掛號服務的醫院列表請造訪華碩網站 <https://zenbo.asus.com/tw/product/support/faq/>。
- 掛號功能提供求助機制，您可選擇求助對象以撥打網路電話給已註冊有手機 APP 之家庭成員。

以下以「幫我掛號」為例：

- 向 Zenbo 說「Hey Zenbo」或「嗨，小布」。
- 確認 Zenbo 臉部左右分別亮起藍色提示。
- 向 Zenbo 說「幫我掛號」，Zenbo 會詢問想要掛號的醫院。

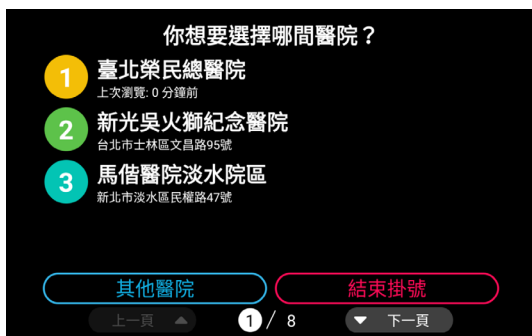

- 請以觸控方式在畫面上選擇科別與醫生，輸入個人資料後完成掛號。



## 天氣

您可以利用 Zenbo 查詢天氣資訊。請參考以下語音指令使用本功能。

### 首次使用

第一次使用天氣功能時，請先聽取使用說明。

**說明：**除了首次使用說明外，進到應用程式後可利用喚醒詞「Hey Zenbo」或「嗨，小布」喚醒 Zenbo 後，以「我要提示」的語音指令開啟使用教學。

### 語音指令

- 「天氣預報 / 氣象報告 / 氣象預報 / 天氣報告」
- 「〔時間敘述〕的天氣」
- 「〔時間敘述〕的〔地點敘述〕的天氣」
- 「〔時間敘述〕會不會下雨 / 會下雨嗎？」
- 「〔時間敘述〕要不要帶傘或帶雨衣？」
- 「〔時間敘述〕的〔氣象專有名詞〕 / 〔地點敘述〕的〔氣象專有名詞〕」

以下以「氣象預報」為例：

1. 向 Zenbo 說「Hey Zenbo」或「嗨，小布」。
2. 確認 Zenbo 臉部左右分別亮起藍色提示。
3. 向 Zenbo 說「氣象預報」，Zenbo 會顯示並朗讀天氣預報。



4. 向 Zenbo 說「其他資訊」後可選擇其他資訊。



## 瀏覽器

您可以利用 Zenbo 瀏覽網頁或進行搜尋。請參考以下語音指令使用本功能。

### 首次使用

第一次使用瀏覽器功能時，請先聽取使用說明。

說明：除了首次使用說明外，進到應用程式後可利用喚醒詞「Hey Zenbo」或「嗨，小布」喚醒 Zenbo 後，以「我要提示」的語音指令開啟使用教學。

### 語音指令

- 「打開瀏覽器」
- 「開啟瀏覽器」
- 「我要上網」
- 「幫我搜尋〔任何詞彙〕」
- 「幫我〔搜尋引擎〕〔任何詞彙〕」

以下以「我要上網」為例：

1. 向 Zenbo 說「Hey Zenbo」或「嗨，小布」。
2. 確認 Zenbo 臉部左右分別亮起藍色提示。
3. 向 Zenbo 說「我要上網」，Zenbo 會開啟瀏覽器。





## 計算機

您可以利用 Zenbo 進行計算或單位換算。請參考以下語音指令使用本功能。

### 首次使用

第一次使用計算機功能時，請先聽取使用說明。

說明：除了首次使用說明外，進到應用程式後可利用喚醒詞「Hey Zenbo」或「嗨，小布」喚醒 Zenbo 後，以「我要提示」的語音指令開啟使用教學。

### 計算機語音指令

「打開計算機」

「我要用計算機」

「〔數字敘述〕〔運算符號〕〔數字敘述〕等於多少」

「〔數字〕〔運算符號〕〔數字〕〔運算符號〕〔數字〕等於多少」

### 單位換算語音指令

「我要換算」

「幫我換算」

「單位換算」

「〔數字敘述〕〔重量單位〕等於多少〔重量單位〕」

「〔數字敘述〕〔面積單位〕等於多少〔面積單位〕」

以下以「打開計算機」為例：

1. 向 Zenbo 說「Hey Zenbo」或「嗨，小布」。
2. 確認 Zenbo 臉部左右分別亮起藍色提示。
3. 向 Zenbo 說「打開計算機」。
4. 語音告知 Zenbo 想要計算的算式，Zenbo 會進行計算。





## 新聞

您可以利用 Zenbo 觀賞新聞。請參考以下語音指令使用本功能。

### 首次使用

第一次使用新聞功能時，請先聽取使用說明。

**說明：**除了首次使用說明外，進到應用程式後可利用喚醒詞「Hey Zenbo」或「嗨，小布」喚醒 Zenbo 後，以「我要提示」的語音指令開啟使用教學。

### 語音指令

- 「我要看新聞」
- 「今天有什麼新聞？」
- 「今天有什麼大事嗎？」
- 「幫我念新聞」
- 「今天的重點新聞是？」

**重要！**圖片為版權照片，由達志影像供《ETtoday 東森新聞雲》專用，任何網站、報刊、電視台未經達志影像許可，不得部分或全部轉載。

以下以「我要看新聞」為例：

1. 向 Zenbo 說「Hey Zenbo」或「嗨，小布」。
2. 確認 Zenbo 臉部左右分別亮起藍色提示。
3. 向 Zenbo 說「我要看新聞」。
4. 語音告知 Zenbo 或觸控點選想要檢視的新聞類型。



5. Zenbo 會朗讀新聞標題，向 Zenbo 說「詳細內容」可檢視新聞內容。





## 巧虎一起玩

Zenbo 提供益智遊戲讓您可以親子同樂。請參考以下語音指令使用本功能。

### 語音指令

- 「我要玩遊戲」
- 「我要看巧虎」
- 「我要跟巧虎玩」
- 「我要玩巧虎」
- 「巧虎一起玩」

**說明：**首次使用本功能時，請先由 Zenbo 商城上下載免費內容。

- 購買 Zenbo 「標準版」的使用者，可免費下載「巧虎一起玩 Zenbo 見面禮」。
- 購買 Zenbo 「豪華超值版」的使用者，可免費下載「巧虎一起玩 Zenbo見面禮」以及「巧虎一起玩 Zenbo 歡樂包」。
- Zenbo 商城每個月與倍樂生共同推出月租包，供使用者購買與下載。您可以從巧虎一起玩應用程式的設定中前往 Zenbo 商城，取消訂閱的機制亦須由 Zenbo 商城中取消訂閱。

以下以「我要看巧虎」為例：

1. 向 Zenbo 說「Hey Zenbo」或「嗨，小布」。
2. 確認 Zenbo 臉部左右分別亮起藍色提示。
3. 向 Zenbo 說「我要看巧虎」。
4. 首次使用本功能時，請先由 Zenbo 商城上下載免費內容。
5. 告知 Zenbo 想要開啟的內容。



**說明：**巧虎一起玩的「一起來照相」功能支援手動觸控及語音操作，以喚醒詞「Hey Zenbo」或「嗨，小布」喚醒 Zenbo 後，利用語音指令「拍照」即可拍照。

以下說明如何由巧虎一起玩開啟 Zenbo 商城的巧虎專區：

1. 在巧虎一起玩的首頁點選  > 內容管理。
2. 輸入答案後點選 確定。



3. 點選 。
4. 點選  以進入 Zenbo 商城的巧虎專區。







## 說故事

Zenbo 提供說故事功能，同時可以管理、下載故事。請參考以下語音指令使用本功能。

### 語音指令

- 「說故事」
- 「我想聽故事」
- 「我想要聽故事」
- 「我要聽故事」
- 「我想聽〔故事名稱〕的故事」
- 「我要聽〔故事名稱〕的故事」

說明：首次使用本功能時，於登入 Zenbo 商城後，將自動下載免費內容。

- 購買 Zenbo 「標準版」與「豪華超值版」的使用者，皆可由 Zenbo 商城上免費下載共 19 個互動故事。
- 由其他廠商推出的影音故事內容訂閱包，將每月更新於 Zenbo 商城上供使用者購買與下載。

以下以「說故事」為例：

- 向 Zenbo 說「Hey Zenbo」或「嗨，小布」。
- 確認 Zenbo 臉部左右分別亮起藍色提示。
- 向 Zenbo 說「說故事」。
- 請留意 Zenbo 周圍空間是否充足。
- 告知 Zenbo 想要開啟的故事。



以下說明如何由說故事開啟 Zenbo 商城的精選數位內容：

1. 在說故事的首頁點選 設定。
2. 輸入答案後點選 確定。



3. 點選 新增故事 以進入 Zenbo 商城的精選數位內容。

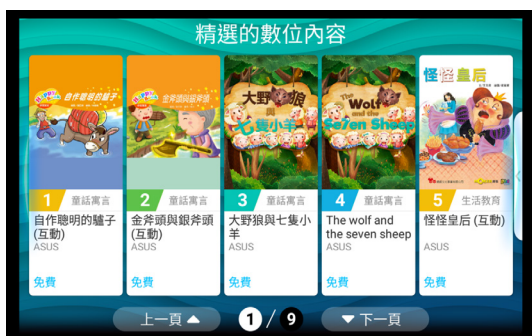



## Zenbo 編程樂

您可以利用 Zenbo、手機或平板電腦進行編程遊戲。請參考以下語音指令使用本功能。

### 說明：

- 僅支援搭載 Android 5.0 或 iOS 10.3 以上版本的手機或平板電腦。
- 首次使用前，請先在手機上安裝 Zenbo 編程樂 應用程式。您可以直接掃描下方的二維碼。



Android



iOS

### 語音指令

- 「我要玩編程」
- 「打開編程」
- 「開啟編程」
- 「幫我打開編程」
- 「我要打開編程」
- 「我想開編程」

說明：編程功能僅限使用手動觸控操作。

以下以「打開編程」為例：

1. 向 Zenbo 說「Hey Zenbo」或「嗨，小布」。
2. 確認 Zenbo 臉部左右分別亮起藍色提示。
3. 向 Zenbo 說「打開編程」。
4. 點選 **確定** 以開啟藍牙與其他裝置連線。
5. 請點選左側清單並拖曳至右邊以建立新編程。



6. 完成後點選 或以喚醒詞「Hey Zenbo」或「嗨，小布」喚醒 Zenbo 後，利用語音指令「播放 / 執行 / 啟動 / 執行編程 / 開始執行」，Zenbo 即會執行動作。
7. 點選 可儲存已建立的編程，點選 **我的編程** 可檢視已儲存的編程。

## 基本操作流程

1. 由「開始」圖示方塊往下編程。
2. 從左側清單選擇並拖曳至右側連結前圖示方塊。
3. 完成編程後，以喚醒詞「Hey Zenbo」或「嗨，小布」喚醒 Zenbo 後，利用語音指令「播放 / 執行 / 啟動 / 執行編程 / 開始執行」以執行編程。  
要結束編程執行時，以喚醒詞「Hey Zenbo」或「嗨，小布」喚醒 Zenbo 後，利用語音指令「停止 / 停止執行 / 停止編程」。

## 變數編程玩法

1. 從左側清單拖曳出變數編程方塊。
2. 修改變數方塊中的數值。
3. 以變數的數值做條件判斷，搭配對應的動作，增加編程樂趣。

## 平板連線 Zenbo 玩編程的流程

### Zenbo 端

開啟編程並打開藍牙。

### 平板端

1. 開啟編程。
2. 執行 play 時，即會跳出藍牙連線介面。
3. 選擇 Zenbo 連線即可。



## 設定

您可以由設定選單變更 Zenbo 的基本資料、連線與一般設定、進行系統更新，或是觀看使用教學。

您可以由設定選單變更的詳細項目如下：

- Zenbo 的基本資料：家人與朋友、家庭環境空間、帳號管理、軟體資訊、付款資訊
- Zenbo 的連線設定：Wi-Fi、藍牙、NAS 連線設定
- Zenbo 的一般設定：亮度、音量、儲存空間、電量、語言設定、日期與時間、氣象設定、鎖定螢幕設定、螢幕縮放設定、勿擾設定、濾藍光設定、緊急模式設定、緊急通關密語、下載手機應用程式 APP
- 系統更新
- Zenbo 使用教學
- 備份與還原

## 語音指令

- 「打開設定」
- 「開啟系統設定」
- 「我要設定」
- 「幫我設定」

以下以「打開設定」為例：

1. 向 Zenbo 說「Hey Zenbo」或「嗨，小布」。
2. 確認 Zenbo 臉部左右分別亮起藍色提示。
3. 向 Zenbo 說「打開設定」。
4. Zenbo 會開啟設定選單，請選擇想要進行設定的項目。





## Zenbo 小幫手

Zenbo 小幫手可以為您提供食衣住行育樂各方面的多元服務。

### 開啟 Zenbo 小幫手

#### 語音指令

- 「我要找小幫手」
- 「開啟小幫手」
- 「我要找 Zenbo 小幫手」
- 「開啟 Zenbo 小幫手」
- 「我要生活小幫手」

開啟 Zenbo 小幫手後，請直接說出想要利用之服務的語音指令。



### 叫車服務

#### 語音指令

- 「我要叫車」
- 「我要叫計程車」
- 「我要預約計程車」
- 「我要叫台灣大車隊」
- 「我要預約台灣大車隊」



## 訂餐服務

### 語音指令

- 「我要叫外賣」
- 「我要叫外送」
- 「我要叫美食外送」
- 「我要叫空腹熊貓」
- 「我要叫 FoodPanda」
- 「我要叫熊貓」
- 「我要訂外賣」
- 「我要訂外送」
- 「我要訂美食外送」
- 「我要訂空腹熊貓」
- 「我要訂 FoodPanda」
- 「我要訂美食」
- 「我要找空腹熊貓」
- 「我要找美食外送」
- 「我要訂餐」

說明：進入網頁後僅限觸控操作。



## 購物服務

### 語音指令

- 「我要買……」



## 快遞服務

### 語音指令

- 「開啟〔服務〕」
- 「我要找〔服務〕」
- 「幫我找〔服務〕」
- 「我要〔服務〕」
- 「我需要〔服務〕」
- 「我想要〔服務〕」
- 「我想找〔服務〕」
- 「我要叫〔服務〕」
- 「幫我叫〔服務〕」
- 「我要預約〔服務〕」
- 「幫我預約〔服務〕」

### 說明：

- 〔服務〕包括快遞、GoGoVan、機車快遞、快運、宅配。
- 第二次使用起 Zenbo 會詢問是否要帶入上次資料。

寄件人: 請輸入名稱    電話: 請輸入電話

寄件地址: 臺北市    中正區

請輸入地址

運送貨物: 日用貨品

備註: 有什麼話要跟司機說?

參考載重: 5公斤  
體積限制(公分): 30(長) x 30(寬) x 30(高)

使用即代表您已知悉並同意  
GoGoVan 使用者條款

返回    確認

## 處方籤服務

### 語音指令

- 「我要預約拿藥」
- 「我要叫送藥服務」
- 「我要拿藥」
- 「我要叫藥物宅配」

請給我看看一下預約藥物宅配的慢性處方箋

樣本	OO 醫院 慢性病處方箋
姓名: 黃OO	就醫日期: 2016/07/01
帳號: A150000000	
藥名: 健 01 Nidorine	日期: 28天
本處方可調劑 2 次	樣章

慢性處方箋格式會依據不同醫院有所不同  
服務範圍限台灣本島

返回    下一步



## 清潔服務

### 語音指令

- 「我要叫〔服務〕」
- 「我要預約〔服務〕」
- 「幫我預約〔服務〕」

說明：〔服務〕包括潔客幫、居家清潔、人來打掃、居家打掃、打掃、清潔服務、清潔。

預約人:  電話:

服務地址: 臺北市 中正區

打掃時間: 4 小時 清潔用品: 我會自行準備

服務人員性別: 不限 其他需求: 無

費用: 1600 元

更多服務及說明請上[蓋客幫官網](#)

[返回](#) [下一步](#)

## 農民曆服務

### 語音指令

- 「我要找陰曆」
- 「幫我找佛誕節氣」
- 「我需要十二生肖」
- 「我要問節氣」
- 「我想要農民曆」
- 「我要聽生肖運勢」
- 「我要看科技紫微網」
- 「我想要黃曆」
- 「我要找佛誕」
- 「我需要科技紫微」
- 「我要看生肖」

說明：〔服務〕包括農民曆、農曆、陰曆、黃曆、生肖、十二生肖、生肖運勢、佛誕、節氣、佛誕節氣、古代節氣。

農曆1月 鼠運勢

事業學業指數: ★★★★★

事業運分析: 事業運很不錯, 企圖心旺盛, 對工作充滿鬥志與熱忱, 適合朝多元化運作, 可以同時進行不同性質的事務, 收穫頗多的!

學業運分析: 本月學生族腦筋轉得很快, 你在關鍵時刻總能想到獨特的辦法幫助大家解決困難, 在圈子裡的人氣飆升, 但是不要妄想把這種小聰明用在學習上, 學習就該腳踏實地。

更多內容請上[科技紫微網](#)

[返回](#) [其他生肖](#)

上一頁 1 / 3 下一頁

## 股市服務

### 語音指令

- 「我要找股票」
- 「幫我找股市」
- 「我需要 Fugle」
- 「我想要股票」
- 「我要問股市」
- 「我要聽股票」
- 「我要看股市」

自選股票							
商品	成交	漲跌	幅度	商品	成交	漲跌	幅度
華碩	266	-3	1.12%				
和碩	76.1	+0.1	0.13%				
祥碩	326	-10	2.98%				

搜尋 編輯 返回

資料正確,僅供參考

## 星座服務

### 語音指令

- 「我要找雙魚座」
- 「幫我找雙魚座」
- 「我需要雙魚座」
- 「我想要雙魚座」
- 「我要問十二星座」
- 「我要聽星座」
- 「我要看摘星工廠」

今日運勢 - 牡羊座		今日運勢	明日運勢
愛情運指數： ★☆☆☆☆	財富運指數： ★☆☆☆☆	工作運指數： ★☆☆☆☆	
與愛人一起買菜回家做飯，你很享受這個平淡卻溫馨的過程。	今天你小心會控制不住買東西來發泄的慾望，事後懊悔不已。	今天能安分就多安分一點，盡量做事，做不完的可能要帶回家去處理。	
更多內容請上摘星工廠			
本周運勢	本月運勢	星座首頁	



## Zenbo 商城

您可以利用 Zenbo 商城下載應用程式與電子書。請參考以下語音指令使用本功能。

### 首次使用

第一次使用 Zenbo 商城時，請先聽取使用說明並依以下步驟進行帳號驗證：

1. Zenbo 畫面上會顯示操作提示 **設定的部分，都是觸控操作喔**，請點選 **確定**。
2. 請輸入管理員帳號的密碼，點選 **驗證**。
3. 請閱讀 Zenbo Store 的服務條款，點選 **同意**。
4. 即可進入 Zenbo 商城。

**說明：**若超過 14 天未使用 Zenbo 商城時，也必須依上述步驟再次驗證管理員帳號。

### 語音指令

- 「我要買數位內容」
- 「打開應用程式商店」
- 「開啟書店商城」
- 「我要買書」
- 「我要逛商城」

以下以「我要逛商城」為例：

1. 向 Zenbo 說「Hey Zenbo」或「嗨，小布」。
2. 確認 Zenbo 臉部左右分別亮起藍色提示。
3. 向 Zenbo 說「我要逛商城」。
4. 您可以在 Zenbo 商城瀏覽、管理、下載應用程式與數位內容。



## 購買訂閱包

進入 Zenbo 商城後，請點選 **故事與影片** > **分類** > **訂閱專區**，您可以在這裡檢視付費的訂閱包，並進行付款訂閱。





## 社群

您可以利用 Zenbo 登入、瀏覽社群網站。

### 首次使用

第一次使用社群功能時，請先聽取使用說明。

---

**說明：**除了首次使用說明外，進到應用程式後可利用喚醒詞「Hey Zenbo」或「嗨，小布」喚醒 Zenbo 後，以「我要提示」的語音指令開啟使用教學。

---

### 語音指令

- 「社群網站」
- 「我要上社群網站」
- 「我想用社群網站」
- 「我要上〔社群平台名稱〕」
- 「我要用〔社群平台名稱〕」

#### 說明：

- 社群網站支援使用 Facebook、Google+。
  - 社群網站功能提供求助機制，您可選擇求助對象以撥打網路電話給已註冊有手機 APP 之家庭成員。
-

以下以「社群網站」為例：

1. 向 Zenbo 說「Hey Zenbo」或「嗨，小布」。
2. 確認 Zenbo 臉部左右分別亮起藍色提示。
3. 向 Zenbo 說「社群網站」，告知 Zenbo 想要使用的社群網站。



4. 請輸入個人帳號密碼進行登入以使用社群網站。





## 購物

您可以利用 Zenbo 進行網路購物。

### 首次使用

第一次使用購物功能時，請先聽取使用說明。

說明：除了首次使用說明外，進到應用程式後可利用喚醒詞「Hey Zenbo」或「嗨，小布」喚醒 Zenbo 後，以「我要提示」的語音指令開啟使用教學。

### 語音指令

- 「我要線上購物」
- 「我要購物」
- 「我想血拚」
- 「我要買東西」
- 「我想購物」

說明：

- 網路購物支援使用 Amazon、eBay、PChome。
- 網路購物功能提供求助機制，您可選擇求助對象以撥打網路電話給已註冊有手機 APP 之家庭成員。

以下以「我要購物」為例：

- 向 Zenbo 說「Hey Zenbo」或「嗨，小布」。
- 確認 Zenbo 臉部左右分別亮起藍色提示。
- 向 Zenbo 說「我要購物」，告知 Zenbo 想要使用的購物網站。



- 進入購物網站後即可瀏覽商品。





## Zenbo 伴時光

Zenbo 伴時光是一個能預先安排 Zenbo 各種數位內容的排程 APP。有了 Zenbo 伴時光，你可以在手機上規劃：

- 替孩童預先設定 Zenbo 專屬的說故事、Zenbo 編程樂等各種互動課程，並設有拍照簽到機制，Zenbo 會把照片傳到家長手機，讓你即時掌握參與狀況。

說明：首次使用前，請先在手機上安裝 Zenbo 伴時光 應用程式。您可以直接掃描下方的二維碼。



Android



iOS

請依照以下步驟在 Zenbo 伴時光中新增課程：

1. 進入 Zenbo 伴時光應用程式，並登入。
2. 頁面會顯示日曆及已有課程安排。點選畫面右下角的 + 進入編輯課程頁面。
3. 點選 **課程標題** 以輸入標題。
4. 點選 **課程內容**，在跳出的 **新增單元** 頁面中勾選所需要的內容。完成後點選 **下一步**。
5. 點選 **選擇學生**，請輸入學生名稱後點選 **完成**。
6. 選擇課程開始時間。
7. 選擇是否需要開始前提醒與結束通知，您可以自行編輯 Zenbo 說的提醒語和結束語。
8. 全部完成後點選頁面右上角的 ✓。







## 臉部管理

臉部管理功能可讓您更改 Zenbo 的臉型，您可以套用應用程式中的預設臉型，也可以客製化角色或從 Zenbo 商城下載。

### 語音指令

- 「開啟臉部管理」
- 「打開臉部管理」
- 「臉部管理」
- 「畫臉」
- 「我要畫臉」

以下以「開啟臉部管理」為例：

1. 向 Zenbo 說「Hey Zenbo」或「嗨，小布」。
2. 確認 Zenbo 臉部左右分別亮起藍色提示。
3. 向 Zenbo 說「開啟臉部管理」，Zenbo 會開啟臉部管理應用程式。
4. 您可以從預設的臉型中選擇一種，然後點選 **套用**。
5. 您也可以點選 **+**，以從 Zenbo 商城下載或客製化角色。

---

說明：進入應用程式後，僅支援手動操作。

---



## HiNet 廣播

您可以利用 Zenbo 收聽廣播電台。

### 首次使用

第一次使用 HiNet 廣播時，請先聽取使用說明。

---

說明：除了首次使用說明外，進到應用程式後可利用喚醒詞「Hey Zenbo」或「嗨，小布」喚醒 Zenbo 後，以「我要提示」的語音指令開啟使用教學。

---

### 語音指令

- 「我要聽廣播」
- 「我要聽電台」
- 「打開網路電台」
- 「開啟網路電台」
- 「撥放網路電台」

以下以「我要聽廣播」為例：

1. 向 Zenbo 說「Hey Zenbo」或「嗨，小布」。
2. 確認 Zenbo 臉部左右分別亮起藍色提示。
3. 向 Zenbo 說「我要聽廣播」。
4. 請由 **熱門電台**、**電台類別** 或 **收藏區** 中選擇想要收聽的電台。
5. 點選 **播放** 即可開始收聽。

# 清潔保養

# 4

請使用溼海綿或溼布擦拭 Zenbo 機身。開機前請使用乾布將 Zenbo 機身擦乾。

---

說明：清潔 Zenbo 前請將 Zenbo 關機，並移除變壓器與電源線。

---

當 Zenbo 底部的前後輪無法順暢行走時，請依以下步驟拆卸清理：

1. 將 Zenbo 放置於平穩桌面上，並在螢幕下方鋪放軟布避免螢幕刮傷。

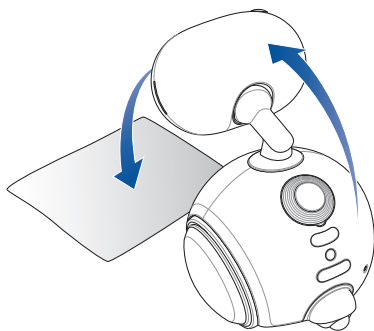

2. 使用六角扳手勾起前後輪。

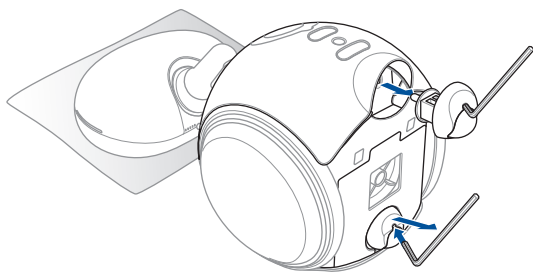

3. 使用螺絲起子卸下前輪螺絲。  
使用軟毛刷清潔前輪後，再將前輪裝回、依序鎖上螺絲。

### 拆卸

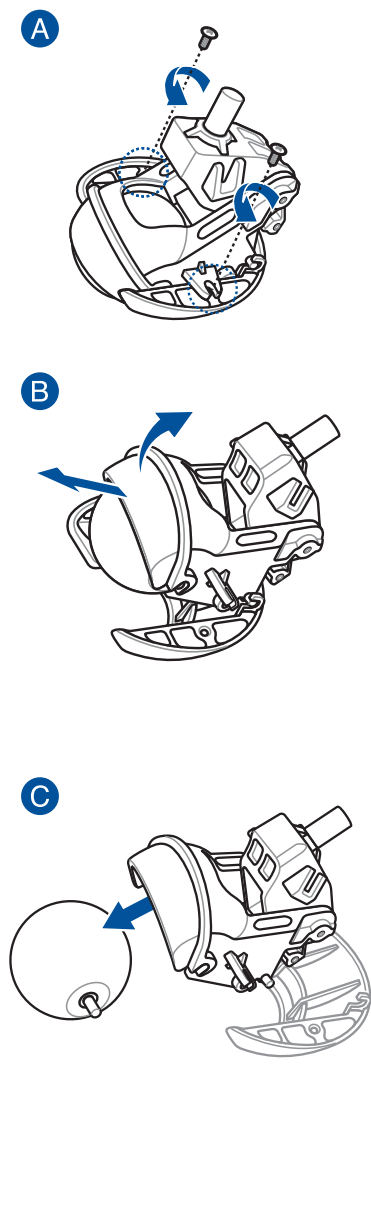

### 安裝

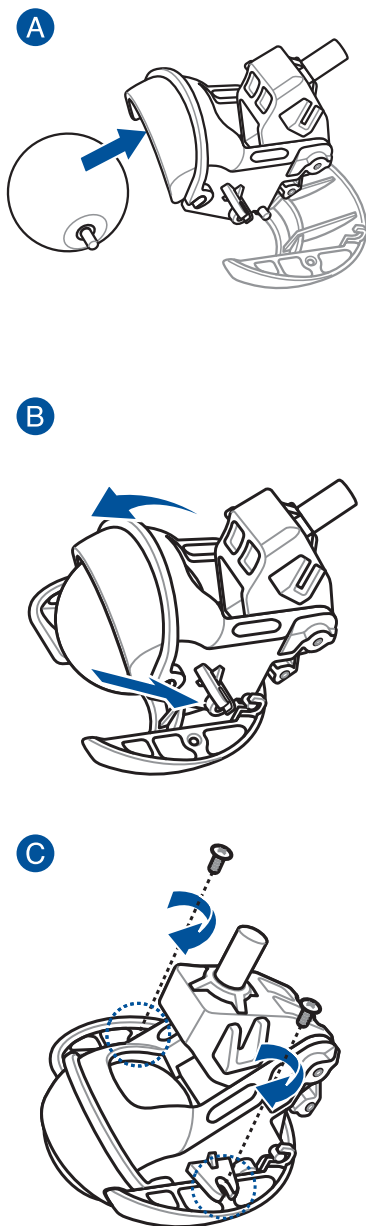

4. 使用螺絲起子卸下後輪螺絲。  
使用軟毛刷清潔後輪後，再將後輪裝回、依序鎖上螺絲。

### 拆卸

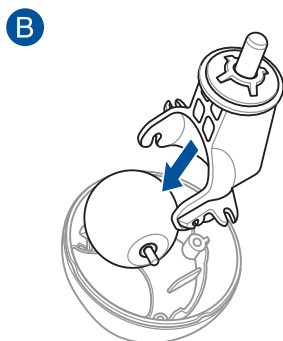
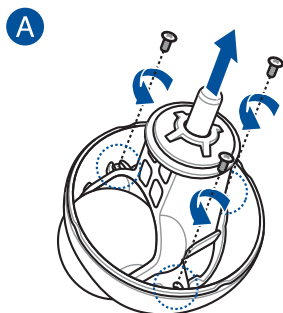

### 安裝

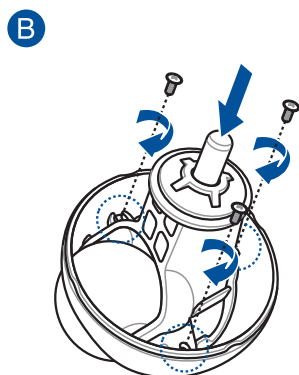
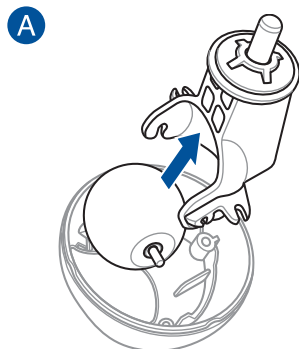

5. 將前後輪對準 Zenbo 底部的孔位推入裝回。  
請將有彈簧的輪子置於前方。

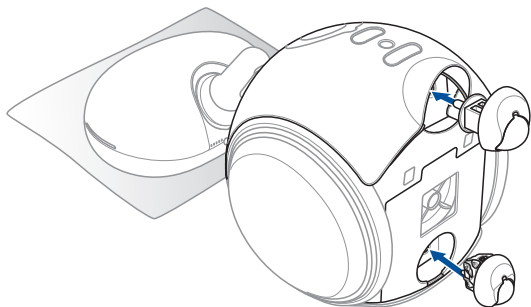

## 產品回收與處理

華碩與資源回收業者以最高標準相互配合，以保護我們的環境，確保工作者的安全，以及遵從全球有關環境保護的法律規定。我們保證以資源回收的方式回收以往生產的舊設備，透過多樣的方式保護環境。

如欲了解更多關於華碩產品資源回收資訊與聯絡方式，請連線上網至 CSR (Corporate Social Responsibility) 網頁：<http://csr.asus.com/english/Takeback.htm>。

## REACH 資訊

注意：謹遵守 REACH(Registration, Evaluation, Authorisation, and Restriction of Chemicals) 管理規範，我們會將產品中的化學物質公告在華碩 REACH 網站，詳細請參考 <http://csr.asus.com/english/REACH.htm>。

## 低功率電波輻射性電機管理辦法

第十二條：經型式認證合格之低功率射頻電機，非經許可，公司、商號或使用者均不得擅自變更頻率、加大功率或變更原設計之特性及功能。

第十四條：低功率射頻電機之使用不得影響飛航安全及干擾合法通信，經發現有干擾現象時，應立即停用，並改善至無干擾時方得繼續使用。前項合法通信，指依電信法規定之無線電通信。低功率射頻電機須忍受合法通信或工業、科學及醫療用電波輻射性電機設備之干擾。

- 減少電磁波影響、請妥適使用。
- 5.25-5.35 赫赫頻帶內操作之無線資訊傳輸設備，限於室內使用。

## 廢棄物處理



請勿將電池當作一般垃圾丟棄。這個標誌表示電池不應視為一般垃圾丟棄。



請勿將內含汞的電池當作一般垃圾丟棄。這個打叉的垃圾桶標誌表示電池不應視為一般垃圾丟棄。



請勿將本產品作為未分類的垃圾處置，而應使用獨立的回收設施。有關可用的回收系統資訊，請與當地政府機構聯絡。如果採用垃圾堆填或垃圾傾倒方式處置本產品，有害物質可能會滲透到地下水中，並進入食物鏈，進而損害人體健康。當您將舊設備換成新設備時，零售商有回收舊設備並至少免費處置舊設備的法律義務。



請勿將本產品存放靠近火源或是丟入燃燒的火堆中，有可能造成爆炸的意外。

## 保固資訊

此華碩產品服務手冊（以下稱為「服務手冊」）由華碩電腦股份有限公司出示給購買者（以下稱為「您」），隨您在購買 Zenbo（以下稱為「產品」）時一起附帶，並受以下條款及條例限制。產品的保固將由華碩公司授權的技術服務人員及維修中心提供。

### 產品保固期限

華碩公司保證此產品在保固卡標籤上所標明的時間內提供保固服務。若使用者無法提供該產品對應的有效購機發票原件時，則產品保固期將以機身序號所對應的出廠日期開始計算。

### 法定條款

本保固獨立於任何您所購買產品的國家所適用的保固條款，但並不會以任何方式影響或限制法定的保固維修。

#### 1. 概述

在保固期內如因產品故障，華碩公司將免費提供保固服務。如本產品在保固期內正常使用時發生故障，華碩公司將根據檢測結果維修或更換問題元件，或產品本身。替換維修後的元件或產品與原始元件產品相比，效能相同甚至更佳。

此保固僅適用於新產品自購買之日起。請妥善保管原始購機發票，以便日後維修服務所需。保固服務不包括由於不正確的安裝、操作、清潔、維修、意外事故、損壞、誤用、濫用、非華碩原廠零配件、軟體錯誤、自然磨損或其它非華碩控制範圍之內的事務、行為、故障或疏忽所造成的故障。

#### 2. 使用者責任

##### 使用產品時

- 請先閱讀使用手冊並遵照使用手冊的指示使用本產品。
- 在您聯絡客戶服務前，請先參考使用手冊及華碩技術支援網頁，查看常見問題的解決方法。

##### 聯絡華碩客戶服務時

- 在聯絡華碩技術支援前，如情況允許，請確認您已開啟產品並擺放在面前。同時請您準備好提供產品序號、型號名稱以及有效購機發票憑證。
- 華碩公司需要得到您的支援以便排除產品的故障，您可能會被要求執行以下操作：
  - 將產品的作業系統、預先安裝的驅動程式與應用程式回復為原廠預設值。
  - 安裝韌體更新或是升級套件。
  - 在產品上執行診斷工具或程式。
  - 允許華碩技術支援人員透過遠端診斷工具（若有的話）存取產品。
  - 執行其它由華碩技術支援人員要求的幫助確認或解決問題的合理操作。
  - 在產品維修單上清楚且完整的描述問題。
- 附上完整的保固卡影本與購買產品的收據或發票影本（請注意：華碩保留要求提供正本文件的權利），若您未能提供確認保固所要求的文件，保固期限將由華碩所記錄的產品製造日期開始計算。



### 3. 保固服務

如果您的問題未能透過遠程協助解決，請將您的產品送至華碩維修中心。華碩公司將為您的產品開立一個維修編號。請記錄您的維修服務編號以便進行服務進程追蹤。

- 因 Zenbo 機台體積大、重量重，為了避免運送過程中損壞產品，請多善用 0800 免費報修與免費快遞收送服務。
- 為避免送修運送過程中造成損壞，建議採用原廠包裝送回。
- 為避免維修過程中造成機台內的個人資料遺失或損毀，送修前請務必備份資料，請參考 第 54 頁 備份檔案資料 的說明。

### 4. 保固限定條款

華碩公司不保證此產品不間斷或無錯誤運作。在保固期內可提供的任何技術或其他支援，如透過電話諮詢操作方式、產品相關設定與資訊問題，均無須出示任何服務手冊便可獲得。此保固服務僅包括在保固期內與正常使用狀況下所發生的故障或失常。若因下列因素引起之損害，將不提供保固服務：

- (a) 產品經非華碩服務中心人員擅自變更、維修或加裝；
- (b) 任意變更、取消或移除產品之條碼、零件或配件；
- (c) 保固封條受損或更改、保固識別標籤撕毀或破壞至無法辨識；
- (d) 產品已報廢；
- (e) 由於產品的外觀改變（意外或其它）所造成的損壞，但對產品的作業過程及效能無影響。如生鏽、更改顏色、紋理裝飾、自然磨損及產品的逐步老化；
- (f) 由於戰爭、恐怖主義、火災、意外、自然災害、故意或無意的誤用、濫用、疏忽、非原廠維修，或非正常狀況下使用對產品所造成的損壞；
- (g) 由於不正確安裝或連接周邊裝置如印表機、光碟機、網路卡或 USB 裝置所導致的故障；
- (h) 由於外接電源問題或意外導致的故障；
- (i) 未按照使用手冊操作方式、儲存設定或未在界定的適用範圍內操作造成損壞；
- (j) 由第三方軟體或電腦病毒所引起的問題或故障。以及在維修或更換過程中導致的軟體、資料訊息丟失；
- (k) 由於有毒物質、疾病、蟲害或輻射等污染而導致的無法使用；
- (l) 欺詐、偷盜、無故消失等蓄意行為；

### 5. 責任限制

除本保固提供以及在法律允許的最大範圍內，華碩公司對違反保固條例或其它法律所造成的直接、特殊、偶發、間接損壞概不負責。包括但不限於使用損失、稅務損失、實際或預期收入損失（包括合同收入損失）、錢款損失、預存費用損失、商業損失、機會損失、商譽損失、名譽損失、資料損壞損失、包括任何因替換裝置及財產造成的間接損失或損壞、任何因還原複製在產品上儲存或使用的資料而產生的費用。以上限制並不適用於或因華碩公司疏忽而造成的人身死亡或傷害索賠，或任何故意及重大過失行為的法定責任。部份法律規定不允許責任的全部免除或對偶發及間接損壞的責任限制；所以上述限制或排除條款可能對您不適用。

### 6. 個人資料保護

您瞭解並同意華碩公司為使維修服務更便捷而需收集處理您的個人資料，因此您的個人資料可能會被傳輸至華碩公司或其任何設有分支公司辦事機構的國家進行處理。任何對您個人資料的使用都將嚴格接受華碩隱私條款的保護。（[http://www.asus.com/Terms\\_of\\_Use\\_Notice\\_Privacy\\_Policy/Privacy\\_Policy/](http://www.asus.com/Terms_of_Use_Notice_Privacy_Policy/Privacy_Policy/)）。

## 7. 過保案件

在保固期內將產品送回華碩維修中心並不代表機器將獲得免費維修。在收到產品後，華碩公司有權檢查購買證明（發票）及保固服務需求的有效性。如果保固期已失效或符合第 4 條保固限定條款中的任何一條，您的保固需求將被視為無效。

## 8. 放棄所有權

當您的產品維修完成後或您不同意維修，華碩公司將透過維修服務流程送回您的機器。如果您未取回您的產品，或按照您提供的地址無法送達，華碩公司將在 90 天內保管您的產品。在此期限過後，華碩公司將根據您申請維修服務時所提供的聯絡資料通知取件。如您仍未未來取回您的產品，華碩公司保留包括向您索賠保管費用、按照適用的法律法規處理產品以及任何對於未支付費用的法律留置權等權利。

## 9. 保固及技術支援

此保固適用於您購買產品時所在的國家。於歐盟地區購買的華碩產品適用於歐盟地區的華碩保固服務。以下額外條款限制：

- 服務程式可能會隨國家或地區而異。
- 某些服務與/或備用零件可能無法在所有國家或地區取得。
- 部分國家在保固時可能會產生費用或限制條款。請造訪華碩技術支援網站 (<http://www.asus.com/support>)，來獲得更多保固維修相關資訊。
- 部分國家可能需要您出示其他文件，如購買證明、進口證明。請造訪華碩技術支援網站 (<http://www.asus.com/support>)，來獲得更多保固維修相關資訊。

您可以前往華碩技術支援網站 (<http://www.asus.com/support>)，查看更多保固服務資訊與服務中心地點。

華碩公司保留對華碩產品服務資訊解釋說明之權利。有關最新適用及完整之華碩產品服務資訊，請參考華碩技術支援網站 <http://www.asus.com/support>。

此保固由華碩電腦股份有限公司提供：

華碩電腦股份有限公司

台北市 112 北投區立德路 150 號 4 樓

電話：+886-2-2894-3447

# 華碩保固卡資訊表

姓名（先生/女士/小姐）： \_\_\_\_\_

聯絡電話： \_\_\_\_\_

聯絡地址： \_\_\_\_\_

E-mail： \_\_\_\_\_

購買日期： \_\_\_\_\_ / \_\_\_\_\_ / \_\_\_\_\_（年/月/日）

經銷商名稱： \_\_\_\_\_

經銷商聯絡電話： \_\_\_\_\_

經銷商地址： \_\_\_\_\_

條碼：



**重要：**請保管好保固卡以備日後使用。華碩公司有權在接受維修項目前要求客戶出示此卡。

如何獲得 Zenbo 更多相關資訊？

Zenbo 最新消息：<https://zenbo.asus.com/tw/>



Zenbo 使用手冊：<http://zenbo.asus.com/tw/product/support/manual/>



疑難排解：<http://zenbo.asus.com/tw/product/support/faq/>



Zenbo 教學影片：<https://zenbo.asus.com/tw/whatsnew/news/zenbo-2/>



- 首次開機後，如何進行初始化設定？  
<https://www.youtube.com/watch?v=MGGbVpelx8Q>
- 建立家中地圖三步驟：第一步 掃描地圖  
<https://www.youtube.com/watch?v=nzOufh0l7WY>
- 建立家中地圖三步驟：第二步 編輯地圖  
<https://www.youtube.com/watch?v=SgKqTwLUPKg>
- 建立家中地圖三步驟：第三步 標記地圖  
<https://www.youtube.com/watch?v=ljy25N2NvsE>
- 如何開箱？  
[https://www.youtube.com/watch?v=s\\_JMw\\_eKgpo](https://www.youtube.com/watch?v=s_JMw_eKgpo)
- 如何開機？  
<https://www.youtube.com/watch?v=mZv0Ejoyd4k>

訂閱 Zenbo 電子報：<https://zenbo.asus.com/tw/subscribe>

產品使用相關問題

- 電話客服：0800-093-456
- 客服信箱



1 5 0 6 0 - 8 7 0 0 0 3 0 0