

# 華碩 All-in-One 電腦

## 使用手冊



ET23 系列：ET2323I、ET2324I

**HDMI**™  
HIGH-DEFINITION MULTIMEDIA INTERFACE

T9721b

1.00 版

2014 年 10 月發行

## 版權說明

©ASUSTeK Computer Inc. All rights reserved. 華碩電腦股份有限公司保留所有權利

本使用手冊包括但不限於其所包含的所有資訊皆受到著作權法之保護，未經華碩電腦股份有限公司（以下簡稱「華碩」）許可，不得任意地仿製、拷貝、謄抄、轉譯或為其他利用。

## 免責聲明

本使用手冊是以「現況」及「以目前明示的條件下」的狀態提供給您。在法律允許的範圍內，華碩就本使用手冊，不提供任何明示或默示的擔保及保證，包括但不限於商業適銷性、特定目的之適用性、未侵害任何他人權利及任何得使用本使用手冊或無法使用本使用手冊的保證，且華碩對因使用本使用手冊而獲取的結果或透過本使用手冊所獲得任何資訊之準確性或可靠性不提供擔保。

台端應自行承擔使用本使用手冊的所有風險。台端明確了解並同意，華碩、華碩之授權人及其各該主管、董事、員工、代理人或關係企業皆無須為您因本使用手冊、或因使用本使用手冊、或因不可歸責於華碩的原因而無法使用本使用手冊或其任何部分而可能產生的衍生、附隨、直接、間接、特別、懲罰或任何其他損失（包括但不限於利益損失、業務中斷、資料遺失或其他金錢損失）負責，不論華碩是否被告知發生上開損失之可能性。

由於部分國家或地區可能不允許責任的全部免除或對前述損失的責任限制，所以前述限制或排除條款可能對您不適用。

台端知悉華碩有權隨時修改本使用手冊。本產品規格或驅動程式一經改變，本使用手冊將會隨之更新。本使用手冊更新的詳細說明請您造訪華碩的客戶服務網 <http://support.asus.com>，或是直接與華碩資訊產品技術支援專線 0800-093-456 聯絡。

於本使用手冊中提及之第三人產品名稱或內容，其所有權及智慧財產權皆為各別產品或內容所有人所有且受現行智慧財產權相關法令及國際條約之保護。

當下列兩種情況發生時，本產品將不再受到華碩之保固及服務：

- (1) 本產品曾經過非華碩授權之維修、規格更改、零件替換或其他未經過華碩授權的行為。
- (2) 本產品序號模糊不清或喪失。

# 目錄

關於本使用手冊 .....	7
本手冊使用的慣例 .....	8
字型 .....	8
圖示 .....	8
安全性須知 .....	9
建立系統 .....	9
使用注意事項 .....	9
聲壓 .....	11
直流電風扇警告 .....	11
TV 選台器 (選配) .....	11
包裝盒內容物 .....	12
<b>第一章：硬體設定</b>	
認識您的 All-in-One 電腦 .....	13
前視圖 .....	13
後視圖 .....	15
右視圖 .....	18
底視圖 .....	19
<b>第二章：使用您的 All-in-One 電腦</b>	
安裝 All-in-One 電腦的底座 .....	21
擺放您的 All-in-One 電腦 .....	22
擺放您的 All-in-One 電腦 .....	22
啟動您的 All-in-One 電腦 .....	23
連接有線鍵盤與滑鼠 .....	23
連接無線鍵盤與滑鼠 .....	24
系統開機 .....	25
使用 OSD 選單 .....	27
使用觸控螢幕 .....	29
使用觸控功能 .....	30

# 目錄

## 第三章：使用 Windows® 8.1 系統

首次使用時.....	33
Windows® 使用者介面 .....	34
開始畫面 .....	34
Windows® 應用程式 .....	34
熱點 .....	35
開始按鈕 .....	37
個人化開始畫面.....	39
使用 Windows® 應用程式處理工作 .....	40
執行應用程式.....	40
個人化應用程式.....	41
存取所有程式.....	43
常用工具列 ( Charms bar ) .....	45
子母畫面功能.....	48
功能組合鍵.....	50
透過連接 HDMI 裝置設定音效輸出.....	52
連線至網路.....	54
使用 Windows® 8.1 的 Wi-Fi 連線.....	54
設定有線網路連線 .....	56
設定藍牙連線 .....	58
關閉華碩 All-in-one 電腦.....	59
將華碩 All-in-One 電腦進入休眠模式 .....	59

## 第四章：還原您的系統

進入 BIOS 設定程式 .....	61
快速進入 BIOS.....	61
還原您的系統 .....	62
重新設定您的 All-in-One 電腦.....	62

# 目錄

使用系統映像檔還原.....	63
移除所有檔案與重新安裝 Windows® .....	64

## 附錄

注意事項.....	65
REACH Information .....	65
產品回收與處理.....	65
Federal Communication Commission Interference Statement.....	66
RF exposure warning .....	67
Canadian Department of Communications Statement..	68
IC Radiation Exposure Statement for Canada.....	68
Canada, Industry Canada (IC) Notices.....	68
Radio Frequency (RF) Exposure Information .....	69
Canada, avis d' Industry Canada (IC) .....	69
Informations concernant l' exposition aux frequences radio (RF) .....	69
Declaration of Conformity (R&TTE directive 1999/5/ EC).....	70
不同區域的無線網路運作頻道.....	70
NCC 警語.....	71
塗漆說明 .....	74
Rechargeable Battery Recycling Service in North America .....	74
預防聽力損失 .....	74
符合能源之星 ( Energy Star ) .....	75

# 關於本使用手冊

本使用手冊提供您關於 All-in-One 電腦的硬體資訊與軟體功能，內容則是由下面幾個章節所組成：

## 第一章：硬體設定

本章節介紹關於 All-in-One 電腦上各硬體元件的功能與說明。

## 第二章：使用您的 All-in-One 電腦

本章節提供您 All-in-One 電腦的各項使用資訊。

## 第三章：使用 Windows® 8.1 系統

本章節介紹如何在 All-in-One 電腦上面使用 Windows® 8.1 作業系統。

## 第四章：還原您的系統

本章節提供如何還原的方式以供您將 All-in-One 電腦進行系統還原。

## 附錄

提供包含 All-in-One 電腦的注意事項與安全規範。

# 本手冊使用的慣例

為了強調手冊中的重要訊息，訊息說明會以下列方式呈現：

---

**重要！** 本訊息包含必須遵守才能完成工作的重要訊息。

---

---

**說明：** 本訊息包含助於完成工作的額外訊息與提示。

---

---

**警告！** 本訊息包含在特定工作時必須遵守以維護用戶安全以及避免造成華碩 All-in-One 電腦資料與組件毀損的重要資訊。

---

## 字型

**粗體** = 代表必須選取的選單或項目。

*斜體* = 代表您可以參考在本手冊裡的章節。

## 圖示

下列圖示分別表示可以用在華碩 All-in-One 電腦上完成所有工作的不同裝置。



= 使用觸控螢幕



= (選擇) 使用有線/無線滑鼠。



= (選擇) 使用有線/無線鍵盤。

在本手冊中所有的產品圖與軟體圖片僅供參考，請依您實際的產品規格與軟體畫面為主。請隨時造訪華碩網站：[tw.asus.com](http://tw.asus.com) 以了解相關更新的資訊。



# 安全性須知

華碩 All-in-One 電腦為經過設計與測試以符合最新安全標準的資訊技術設備。然而，為確保您的安全，在使用本產品前，請詳閱以下的安全操作說明。

## 建立系統

- 在您使用本系統前，請先閱讀並依照使用手冊上的說明操作。
- 請勿將本產品放置在容易受潮或有發熱源（如散熱器附近）的位置。
- 請將本產品放置在平穩的地方。
- 機殼上有開孔之處請保持通風，請不要阻擋或遮蓋這些開孔，以確保在本系統周圍的空間距離能保持通風。也請不要拿任何物件塞入這些通風孔。
- 本產品的建議操作環境之溫度為介於 0°C 至 40°C 之間。
- 若您使用電源延長線，請確認安裝在延長線上所有裝置的總使用安培數不會超過其額定功率。

## 使用注意事項

- 請不要在電源線上走動，或將任何東西壓在電源線上。
- 請不要讓水或任何液體濺到本產品。
- 當系統關機後，仍有極小的電流流通，若要清理系統，請記得先將所有電源、數據機與網路線從插座上拔除。
- 為了讓螢幕保持較佳的觸控感應能力，每隔一段時間需要進行清潔的動作，隨時保持螢幕的清潔，以避免外來或過度的灰塵堆積。請依照以下的方式清潔螢幕：
  - 關閉系統並將連接在牆面插座上的電源變壓器拔除。
  - 噴上一點點家用玻璃清潔劑在擦拭布上後，輕輕地擦拭螢幕表面。

- 請勿直接將清潔劑噴在螢幕上面。
- 請勿使用有侵蝕作用的清潔劑或粗糙的布來清理螢幕。
- 若您使用本產品時遇到以下技術上的問題時，請先將電源線拔除，並與合格的技術服務人員或您購買產品的經銷商聯絡。
  - 電源線或插頭損壞。
  - 液體濺入主機中。
  - 您已依照操作指示操作，但系統卻未能正常運作。
  - 主機摔落或內部有損傷。
  - 系統效能有變更。

---

**警告！** 請勿自行拆裝修理本產品，一經拆裝即喪失保固資格。

---

## 聲壓

警告：從耳機或頭戴式耳機上輸出過高的音量可能會導致聽力受損或喪失。請注意盡量不要將音量控制與平衡器調整在中間值以上，如此可能會導致耳機或頭戴式耳機的聲壓輸出增大，而造成聽力有所影響。

## 直流電風扇警告

警告：請注意直流電風扇（DC fan）為轉動的零件，並可能造成傷害。請將您的身體與轉動的扇葉保持安全距離。

## TV 選台器（選配）

注意：要安裝有線電視系統，在此提醒 CATV 系統安裝者的安裝程式須注意第 820-93 國家電器規範，以提供適當的接地準則。尤其是指定屏蔽的同軸電纜連接到接地系統的建物作為靠近點在實際的纜線入口。

## 包裝盒內容物



ET2323I 底座



ET2324I 底座

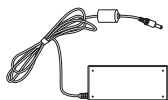

AC 電源變壓器



電源線



滑鼠 (選配)



TV 接收器  
(選配)



重低音喇叭  
(選配)



KBM USB 無線  
接收器 (選配)



使用手冊

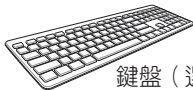

鍵盤 (選配)



遙控器 (選配)

### 說明：

- 若是任何一項配件有損壞或短缺，請盡速與您的經銷商連絡。
- 以上的鍵盤、滑鼠、電源變壓器與 USB 無線接收器等圖示僅供參考，實際的產品樣式會因您所在地區而可能會有不同的搭配。

# 第一章：硬體設定

## 認識您的 All-in-One 電腦

### 前視圖

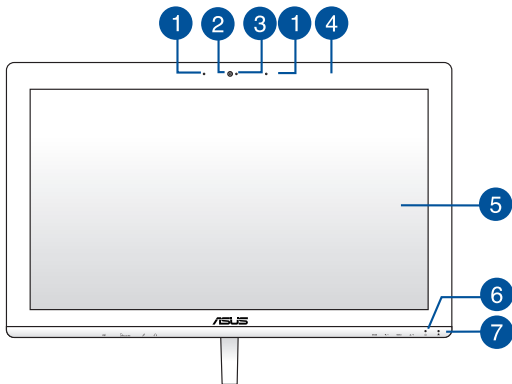

#### 1 麥克風（內建）

內建的麥克風可以讓您搭配攝影機鏡頭使用視訊連線傳輸聲音、或語音解說、錄音與搭配多媒體應用程式時使用。

#### 2 攝影機鏡頭

內建的攝影機鏡頭可讓您搭配麥克風使用視訊連線。

#### 3 攝影機鏡頭指示燈

當內建的攝影機鏡頭啟動時會亮燈顯示。

#### 4 遙控器接收器

此為使用選配的遙控器進行遙控控制時的接收器。

---

**說明：**遙控器接收器僅在選配 TV 選台器的機種上才有提供。

---

#### 5 液晶螢幕（觸控功能為選配）

液晶顯示提供最佳顯示解析度，而透過觸控功能可讓您透過指尖操作享受數位生活。

#### 6 電源指示燈

當亮燈時表示電源已開啟。

#### 7 硬碟指示燈

當亮燈時表示電腦內部的硬碟正在動作。

## 後視圖

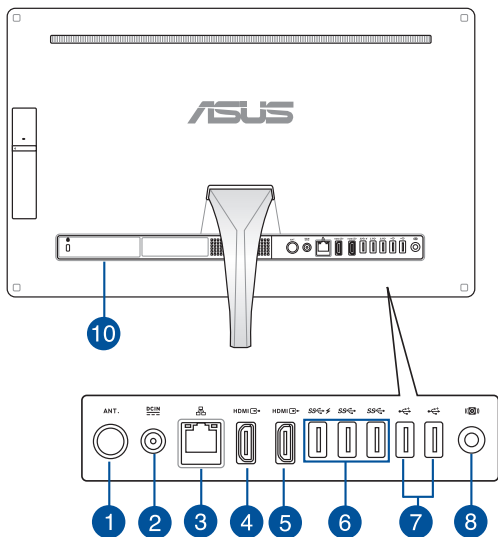

### 1 天線連接埠（選配）

本天線連接埠為提供 TV（電視）頻率訊號接收，連接標準的室內或室外天線，便可以接收數位電視訊號。

**說明：**這組連接埠僅在具備 TV 選台器的機種上才有提供。

## 2 電源輸入接頭

電源變壓器可以將 AC 電源轉換為 DC 電源，轉換的電源透過電源輸入接頭提供電力給您的電腦，為了避免損害電腦，請使用電源變壓器。

---

**警告！**當電源正在使用中，電源變壓器的溫度可能會變熱，請勿將電源變壓器覆蓋或放置靠近您的身體。

---

## 3 網路埠

此 RJ-45 網路埠支援標準乙太網路線連接至區域網路。

## 4 HDMI 輸入埠

這組 HDMI（高畫質多媒體介面）埠為 DHCP 標準，可提供 HD DVD、藍光與任何相容的影音播放裝置連接。

## 5 HDMI 輸出埠

這組輸出埠提供您將 All-in-One 電腦連接至其他 HDMI 相容的裝置，可以做檔案分享或延伸輸出至另一個顯示螢幕。

## 6 USB 3.0 連接埠

此通用序列匯流排（USB 3.0）傳輸率可高達 5Gbit/s 且向下相容 USB 2.0。



## 7 USB 2.0 連接埠

此通用序列匯流排 (USB 埠) 提供具備 USB 2.0 或 1.1 的裝置如鍵盤、指向性裝置、隨身碟、外接硬碟機、喇叭、數位相機與印表機連接使用。

## 8 重低音喇叭連接埠 (選配)

此重低音喇叭連接埠為提供具備重低音輸出功能的 All-in-One 電腦使用。透過重低音喇叭的輸出，可以讓您在多媒體應用中享受充滿活力的低音 (低頻) 音效。

---

**重要！** 此重低音喇叭連接埠僅提供連接華碩 All-in-One 電腦專用的重低音喇叭使用，請不要將其他裝置連接至此，這樣可能會導致裝置損壞。

---

## 9 Kensington® 標準防盜鎖孔

Kensington® 防盜鎖孔可以搭配使用 Kensington® 標準的纜線以提供本裝置安全固定。此安全防護產品包括金屬的纜線與鎖頭，可以將電腦主機安穩地鎖定在操作環境的位子上。

## 右視圖

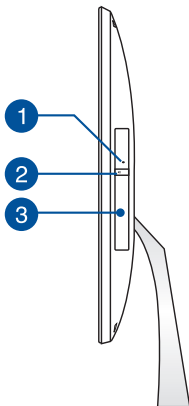

### 1 光碟機手動退片插孔

當按下光碟機上的電動退片按鈕而托盤無任何退片動作時，可以透過這個手動的退片插孔，使用迴紋針插入後將托盤從光碟機內退出。

---

**警告！** 僅當按下光碟機上面的電動退片鈕無動作時，才使用此手動退片插孔進行退片。

---

### 2 光碟機退片鈕

按一下可以讓光碟機的托盤退出。

### 3 光碟機

內建的光碟機可支援標準 CD、數位影音 DVD 或藍光光碟，部份機型可能具備寫 (R) 或覆寫 (RW) 的功能。關於這部份，請參考產品型錄或官網上的詳細規格中，有關各機型所支援的光碟機類型說明。

## 底視圖

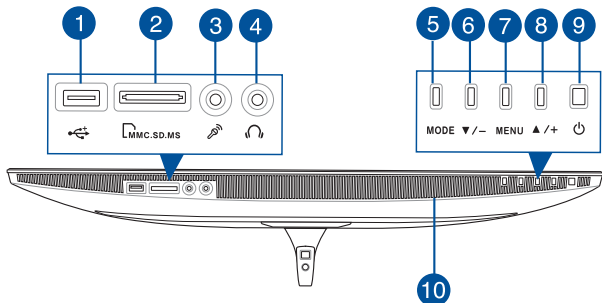

### 1 提供 AI Charger II 功能的 USB 3.0 連接埠

此通用序列匯流排（USB 3.0 埠）提供高達 5 Gbit/s 的傳輸速率，並且向下相容 USB 2.0 裝置。

本連接埠亦具備 AI Charger II 功能，可以提供快速將相容的裝置進行充電。如要啟用 All-in-One 電腦的 AI Charger II 功能，請至桌面（Desktop）然後點選 **AI Suite II > AI Charger II**，點選 **Enable**（啟用）後點選 **Apply**（套用）。

---

**說明：**若要進入 ASUS Manager（華碩管理者程式），請使用滑鼠左鍵雙按桌面右下角工具列上的 **ASUS Manager** 圖示。

---

### 2 讀卡機

All-in-One 電腦內建讀卡機插槽，可讀取 MMC、SD、SDHC、SDXC、MS 與 MS PRO 格式的記憶卡。

### 3 麥克風接頭

麥克風接頭設計用來連接麥克風以作為視訊會議、講話或簡單的錄音等用途。

#### 4 耳機輸出連接埠

這個立體聲耳機連接埠（3.5mm）提供電腦音效輸出至耳機。當您連接耳機輸出時，內建的喇叭則會自動關閉輸出。

#### 5 MODE 鍵

按下此鍵可以切換顯示訊號來源。當切換至 HDMI 輸入埠，All-in-One 電腦可以當成標準桌上型液晶顯示器顯示。

#### 6 選單向下鍵

當調整選單設定時，按下此鍵可以向下移動選擇選單裡的項目。您也可以使用這個按鍵來降低該項目裡的數值，如亮度、對比度、音量等等。

#### 7 MENU（選單）鍵

按下此鍵可顯示選單。當顯示 OSD 選單時，輕觸此鍵可以進入/選擇各項功能。

#### 8 選單向上鍵

當調整選單設定時，按下此鍵可以向上移動選擇選單裡的項目。您也可以使用這個按鍵來增加該項目裡的數值，如亮度、對比度、音量等等。

#### 9 電源開關

提供您開啟或關閉系統。

#### 10 喇叭

內建的立體聲喇叭系統可以讓您不需外接喇叭，即可聆聽音效。這個音效設定功能為透過 All-in-One 電腦裡的軟體控制。

## 第二章：使用您的 All-in-One 電腦

### 安裝 All-in-One 電腦的底座

1. 請將 All-in-One 電腦放置在平坦的桌面上。
2. 將底座上的安裝孔對準支架置入。

---

**說明：**底座上的安裝孔僅能以一個方向裝入支架。

---

3. 從底座底部，使用十字螺絲起子，鎖上隨附的螺絲，或者您也可以使用銅板或代幣來將螺絲鎖入底座。

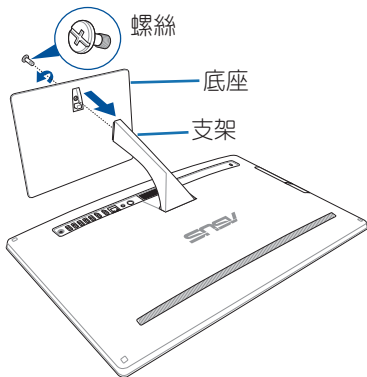

---

**說明：**這裡的安裝圖示僅供參考，實際使用的底座可能會因 AiO 機種的不同而在搭配上也有所不同，但安裝步驟是相同的。

---

## 擺放您的 All-in-One 電腦

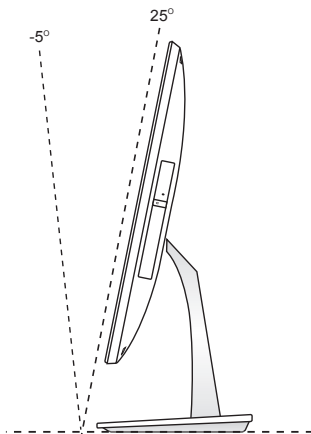

## 擺放您的 All-in-One 電腦

1. 請將 All-in-One 電腦放置在平坦的桌面上。
2. 可以將 All-in-One 電腦的角度從 -5 度至 25 度之間調整。

---

**重要！**請在所提供的傾斜角度範圍內調整至適當的位置，避免過度傾斜導致 All-in-One 電腦傾倒。

---

## 啟動您的 All-in-One 電腦

### 連接有線鍵盤與滑鼠\*

將鍵盤與滑鼠連接線連接至電腦後側面板上的 USB 連接埠。

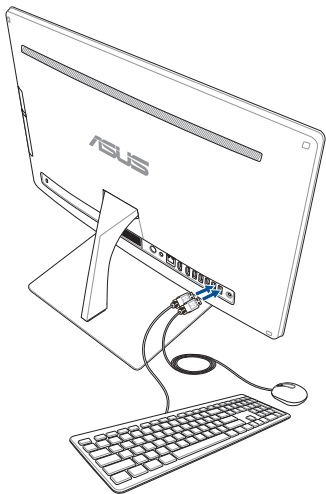

\* 僅部分機種支援

## 連接無線鍵盤與滑鼠\*

1. 將電池裝入無線鍵盤與滑鼠中。

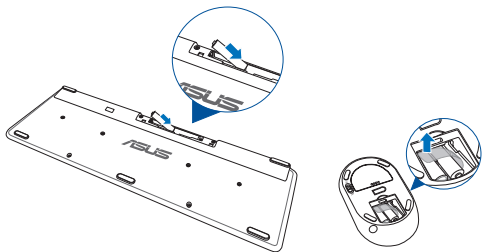

2. 再將無線鍵盤與滑鼠的接收器連接至 USB 連接埠。

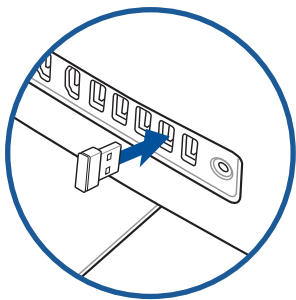

3. 開始使用無線鍵盤與滑鼠。

\* 僅部分機種支援



## 系統開機

**警告！**請在 DC（直流）電源插頭連接至系統前，先不要將 AC 電源變壓器連接至 AC（交流）電源插座，否則可能會造成 AC/DC 變壓器的損壞。

- 連接 AC（交流）電源線至 AC/DC 變壓器上。
- 連接 DC（直流）電源線插頭至電腦側面板上的 DC（直流）電源輸入孔。
- 然後將 AC（交流）電源線連接至 100V~240V 的電源插座上。
- 按下電源按鈕將系統開機。

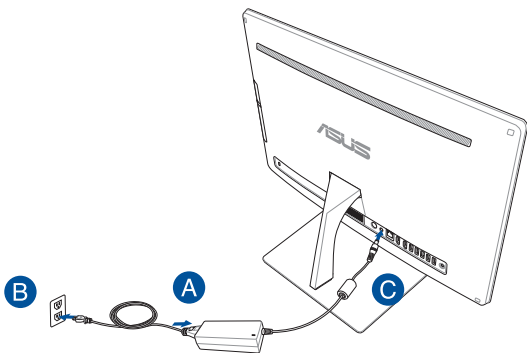

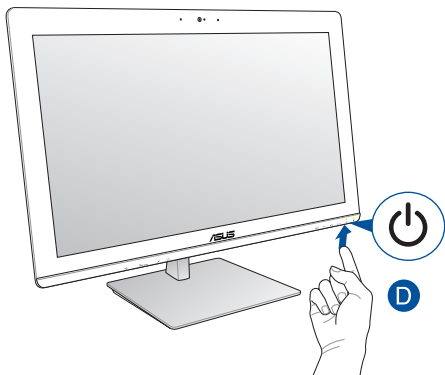

---

**說明：**若要了解如何將 All-in-One 電腦關機，請參考在 *使用 Windows® 8.1 系統* 章節中關閉 All-in-One 電腦的說明。

---

## 使用 OSD 選單

當您這樣做時，在螢幕上會顯示 OSD 選單：

1. 按下前面板上的 MENU（選單）鍵。
2. 將 HDMI 訊號線連接至後側面板的 HDMI 輸入連接埠。

## OSD 功能說明

當按下前面板上的 MENU（選單）鍵時，會顯示 OSD 選單。若要選擇 OSD 功能項目或調整 OSD 設定，請按 **Menu up** 或 **Menu down**（選單上 / 下）鍵。若要啟用選擇的功能，請按 MENU（選單）鍵。

---

**說明：**請參考本手冊 **認識您的 All-in-One 電腦** 的內容，以了解前面板按鈕的相關位置。

---

## Panel Off（關閉螢幕）

這個功能提供您切換顯示功能。

## Color（色彩）

- **Brightness（亮度）**：調整範圍是從 0 至 100。
- **Contrast（對比）**：調整範圍是從 0 至 100。
- **Color Temp.（色溫）**：本項提供四種模式，Cool（冷色溫）、Normal（一般）、Warm（暖色溫）與 User（使用者自行定義）模式。

## Image (影像)

- **Sharpness (銳利度)**：調整範圍是從 0 至 100。
- **Aspect Control (方位控制)**：本項調整長寬比為“Full”或“OverScan”。這項功能僅當將 All-in-One 電腦當作一般液晶顯示器使用時才能設定。
- **Auto Adjust (自動調整)**：本項目為調整影像的水平位置 (H-Position) 與垂直位置 (V-Position)。這項功能僅當將 All-in-One 電腦當作一般液晶顯示器使用且設定以 Display-input (顯示輸入) 連接埠為輸入來源時才能設定。

## Input Select (輸入選擇)

- **PC**：設定 All-in-One 電腦為顯示訊號來源。
- **HDMI**：設定 HDMI 輸入連接埠為顯示訊號來源。

## System Setup (系統設定)

- **OSD 設定**：
  1. 水平位置 (H-Position) - 調整 OSD 選單的水平位置。
  2. 垂直位置 (V-Position) - 調整 OSD 選單的垂直位置。
  3. 調整 OSD 停止時間從 10 至 120 秒。
  4. 啟用或關閉 DDC/CI (Display Data Channel/Command Interface) 功能。
- **Information (資訊)**：顯示螢幕資訊。
- **Language (語言)**：提供您設定 OSD 顯示的語言。
- **All Reset (全部重置)**：提供您將 OSD 設定全部重置至預設狀態。

## Exit (退出選單)

退出 OSD 選單。

## 使用觸控螢幕

在 All-in-One 電腦上的觸控螢幕，可以提供您享受極佳的觀賞照片、影片與其他多媒體檔案效果。並且支援 10 點的多點觸控功能，有助於更順暢、更精確的觸控手勢，讓您在操作 All-in-One 電腦時更快、更輕鬆。

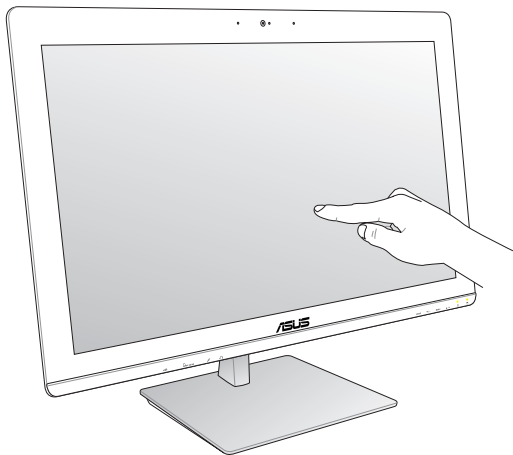

---

**重要！**請勿在觸控螢幕上使用尖銳的物體，如剪刀或鋼珠筆。如有凹痕、刮痕會導致故障。

---

\* 僅部分機種支援

## 使用觸控功能

說明：以下的擷圖畫面僅供參考，觸控面板類型為以您所在地區的機型而定。

您可以在 All-in-One 電腦的觸控螢幕上，使用觸控功能並透過手指移動以執行應用程式或進行設定。

### 由左滑動



一隻手指於觸控板上左邊緣向右滑動以開啟執行中的應用程式。

### 由右滑動

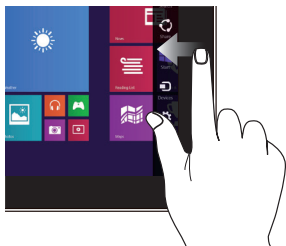

一隻手指於觸控板上右邊緣向左滑動以開啟常用工具列。

## 向下滑動

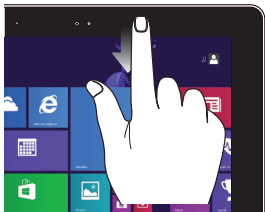

- 一隻手指於開始畫面向下滑動，可以查看所有應用程式。
- 在應用程式一隻手指向下滑動，可查看菜單。

## 滑動

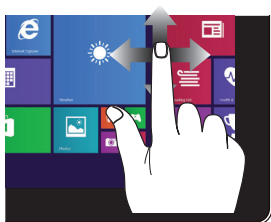

手指上下滑動可上下滾動畫面，或是可以左右移動畫面。

## 縮小

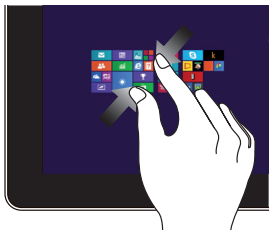

將兩隻手指拉近來縮小畫面。

## 放大



將兩隻手指拉遠來放大畫面。

## 點選/雙按



- 點選以執行應用程式。
- 於桌面模式時，點選兩下以執行項目。

## 點選並長按



- 請點選並長按應用程式名稱，然後拖曳至新的位置。
- 點選並長按執行中應用程式的頂端後，向下拖曳可以關閉執行中的應用程式。

## 向上滑動

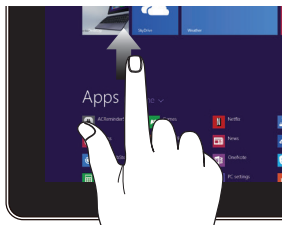

從開始畫面向上滑動，可以開啟應用程式畫面。

## 向下滑動

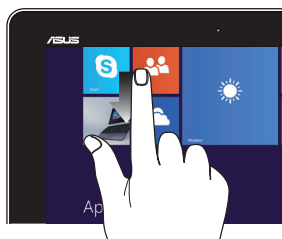

從應用程式畫面向下滑動，可以返回開始畫面。



# 第三章：使用 Windows® 8.1 系統

---

說明：作業系統的版本會因所在地區而有所不同。

---

## 首次使用時

當您第一次啟動電腦時，Windows® 8.1 作業系統會顯示一系列的畫面，引導您依照步驟進行個人化基本設定。

請依照以下步驟進行初始化設定：

1. 按下 All-in-One 電腦上的電源按鈕，稍候幾分鐘，直到顯示設定畫面。
2. 選擇 All-in-One 電腦顯示的語言。
3. 仔細閱讀使用者授權同意書後，勾選 **I accept the terms for using Windows**，然後點選 **Accept**（同意）。
4. 依照畫面上的提示設定以下的基本項目：
  - 個人化
  - 無線連線
  - 設定
  - 登錄
5. 當您完成基本項目設定時，Windows® 8.1 說明畫面即會顯示，可以讓您從中瞭解更多關於 Windows® 8.1 的功能。
6. 在您成功登入使用帳戶後，則會顯示開始畫面。

## Windows® 使用者介面

Windows® 使用者介面 (UI) 是指 Windows® 8.1 所採用的動態磚顯示操作介面。該介面包含下列可以在華碩 All-in-One 電腦上使用的功能。

### 開始畫面

開始畫面會在成功登入您的使用者帳戶後出現，它能將您所需的所有軟體與程式集中於一處組織管理。

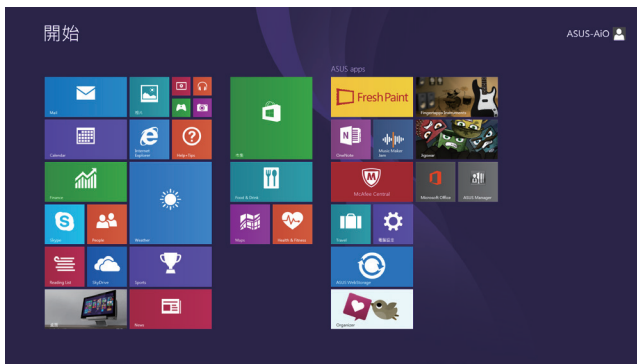

說明：擷取畫面僅供參考，實際的軟體畫面可能會因機型而有所不同。

### Windows® 應用程式

在開始畫面中可以看到許多固定在畫面中的應用程式，這些應用程式以“動態磚”的方式顯示，方便您輕鬆造訪。

說明：某些應用程式在完全執行之前，需要先登入您的 Microsoft 帳戶。

## 熱點

畫面上的熱點提供您執行程式並存取電腦設定。這些功能可以使用滑鼠啟動。

## 程式執行中的熱點



## 開始畫面的熱點

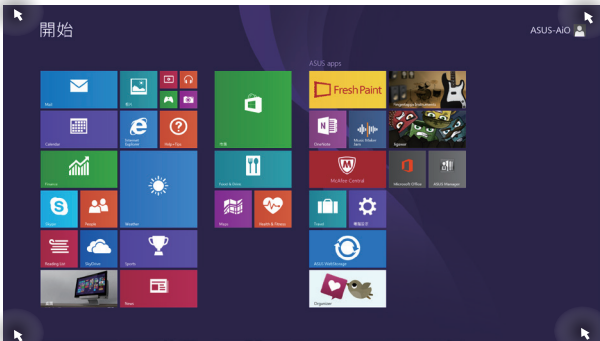



## 熱點 動作

**左上角** 移動您的滑鼠游標然後點按最近使用的應用程式縮圖以返回該應用程式。

如果您執行一個以上的應用程式，向下滑動以顯示所有執行中的應用程式。

**左下角** 從一個執行中的應用程式畫面：

移動您的滑鼠游標然後點按開始畫面的縮圖  以返回開始畫面。

**說明：**您也可按下在鍵盤上的 Windows 按鍵 ，便能返回至開始畫面。

**從開始畫面：**

移動您的滑鼠游標至左下角，然後點按此縮圖  以返回該應用程式。

**頂端** 移動您的滑鼠點按直到變成一個手掌圖示，可以拖曳該應用程式至新的位置。

**說明：**這項功能僅在當執行應用程式或當您想使用子母畫面（Snap）功能時才會運作。如要瞭解更多細節，請參考使用 Windows 應用程式處理工作中的子母畫面（Snap）功能。

**右上與  
右下角** 移動您的滑鼠游標以執行 Charms bar（常用工具列）。

## 開始按鈕

Windows® 8.1 的開始按鈕功能，可以提供您在最新開啟的兩個應用程式之間進行切換。開始按鈕可以從開始畫面進入，或在桌面模式（Desktop mode），並且在任何正開啟的應用程式皆可。

## 開始畫面上的開始按鈕

**說明：**在開始畫面中的開始按鈕顏色會依據顯示設定的不同而異。

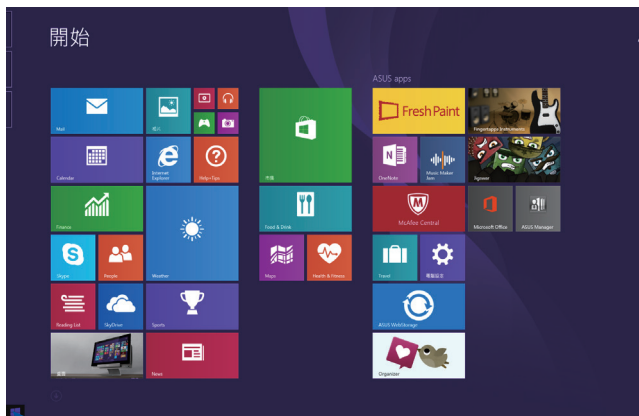

移動滑鼠游標至開始畫面的左下角，或任何已經開啟的應用程式以叫出開始按鈕。

## 桌面模式下的開始按鈕

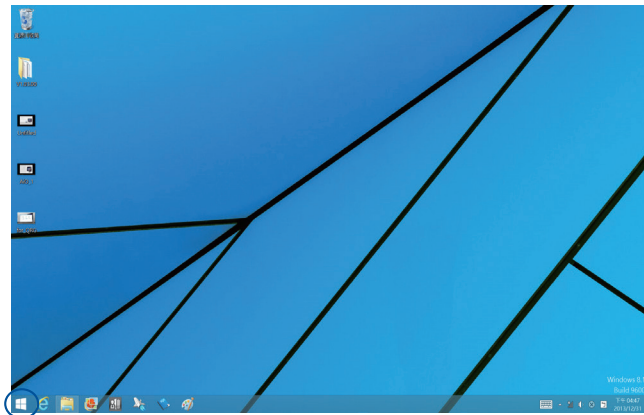

## 內容功能表 (Context menu)

當您使用滑鼠在開始按鈕上點按右鍵時，內含 Windows® 8.1 應用程式捷徑的內容選單便會出現。

內容選單也包含登出、休眠、關機與重新開機選項。



## 個人化開始畫面

Windows® 8.1 也可以讓您個人化開始畫面，不但可以設定開機直接進入桌面模式，並可個人化應用程式在螢幕上的排列位置。

請依照以下的方式個人化開始畫面：

1. 開啟至桌面。
2. 在下方工作列上除了開始按鈕處之外的任一處，使用滑鼠右鍵點選以開啟下拉視窗。
3. 點選 **內容** 然後選擇 **工作列與瀏覽內容** 選單裡的 **瀏覽**，並勾選您想使用的項目。

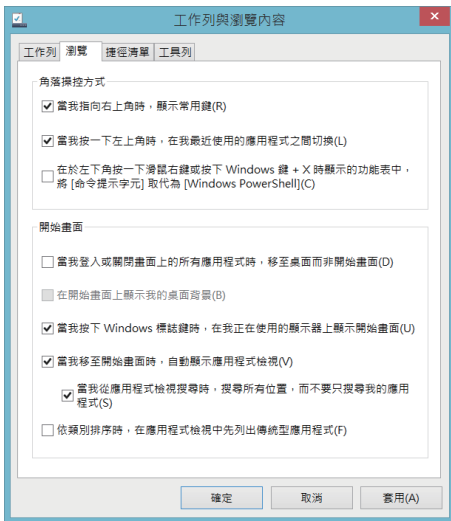

4. 點選 **套用** 以儲存最新的設定，再點選 **確定** 後退出選單。

## 使用 Windows® 應用程式處理工作

使用 All-in-One 電腦的觸控板或選配的鍵盤與滑鼠以開啟、個人化與關閉應用程式。

### 執行應用程式



用手指點選應用程式後開啟。



將滑鼠游標移至應用程式圖示上，然後點按滑鼠左鍵以開啟程式。



按下  
瀏覽。



鍵兩次然後使用方向鍵透過應用程式

按下



鍵以執行所選應用程式。



## 個人化應用程式

請依照下列說明從 All-in-One 電腦的開始畫面中移動、重設大小或取消釘選的應用程式。

### 移動應用程式



點按應用程式，然後將其拖曳至新位置。



使用滑鼠左鍵雙按點選應用程式，然後將其拖曳至新位置。

### 重設應用程式大小



點按應用程式圖示以開啟其設定列，然後點按



圖示以選擇應用程式圖示的大小。



使用滑鼠右鍵點選應用程式以開啟其設定列，然後點按



以選擇應用程式圖示的大小。

## 取消釘選應用程式



點按應用程式圖示以開啟其設定列後，點按圖示取消釘選的應用程式。



使用滑鼠右鍵點選應用程式以開啟其設定列，然後點按



## 關閉應用程式



點按頂端正在執行的應用程式，然後拖曳並放至畫面底部以關閉程式。



1. 移動滑鼠游標至正在執行的應用程式的最頂端，然後等到游標顯示變成手掌圖案。
2. 拖曳到畫面的下方以關閉程式。



在執行的應用程式畫面中按下



+



鍵以關閉程式。

## 存取所有程式

除了已經釘選在開始畫面的應用程式之外，您也可在所有應用程式的畫面中開啟其他應用程式，像是華碩 All-in-One 電腦隨附的華碩獨家軟體應用程式。

**說明：**應用程式畫面中顯示的應用程式僅供參考，可能會因所在地區而有所不同，請依實際出貨為準。

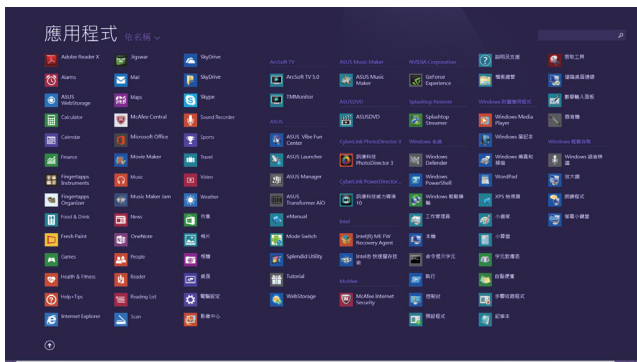

## 執行所有應用程式畫面

您可使用以下方式開啟華碩 All-in-One 電腦的應用程式。





在開始畫面向下滑動以開啟應用程式畫面。



在開始畫面中，使用滑鼠點選  按鈕。



在開始畫面中按下  後按下  鍵。

## 釘選更多應用程式至開始畫面

您可以使用觸控板在開始畫面中釘選更多的應用程式。



1. 開啟應用程式畫面。
2. 點按您想要釘選到開始畫面中的應用程式圖示，當開啟其設定列後，您也可以再點選其他更多想釘選至開始畫面裡的應用程式。
3. 點按  圖示，將所選的應用程式釘選至開始畫面。



1. 開啟應用程式畫面。
2. 使用滑鼠右鍵點選您想要釘選到開始畫面中的應用程式圖示。
3. 點選  圖示，將所選的應用程式釘選至開始畫面。

## 常用工具列 (Charms bar)

常用工具列 (Charms bar) 是一個可以釘選至您螢幕右側的工具列。它包含幾個可讓您分享程式以及提供快速存取華碩 All-in-One 電腦個人化設定的工具。

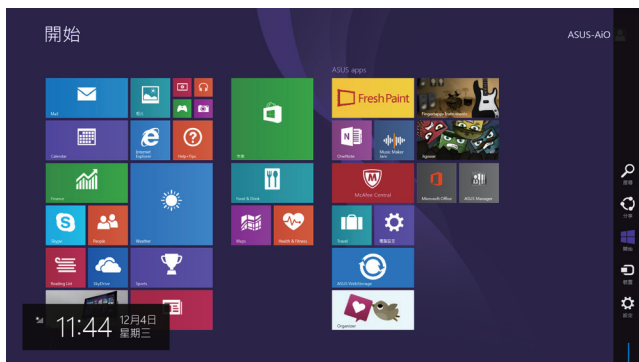

常用工具列 (Charms Bar)

## 執行常用工具列（Charms bar）

**說明：**當常用工具列（Charms bar）出現後，一開始會以一組白色圖示顯示。常用工具列（Charms bar）啟動後的畫面如上圖所示。

使用華碩 All-in-One 電腦的觸控板或鍵盤以執行常用工具列（Charms bar）。



移動游標至畫面右側。



將滑鼠游標移動至畫面的上方或右下角。



按下  +  鍵。

## 常用工具列（Charms bar）功能說明

---



### 搜尋

可讓您尋找華碩 All-in-One 電腦中的檔案或應用程式。

---



### 分享

可讓您透過社群網站或電子郵件分享程式。

---



### 開始

可返回至開始畫面。從開始畫面中您也可以使用此功能以返回最近開啟的應用程式。

---



### 裝置

可讓您與連接至華碩 All-in-One 電腦的裝置存取與分享檔案，像是外接螢幕或是印表機。

---



### 設定

可讓您進行華碩 All-in-One 電腦的設定。

---

## 子母畫面功能

使用子母畫面（Snap）功能可以讓您在華碩 All-in-One 電腦上同時執行應用程式，或在兩個應用程式之間切換。

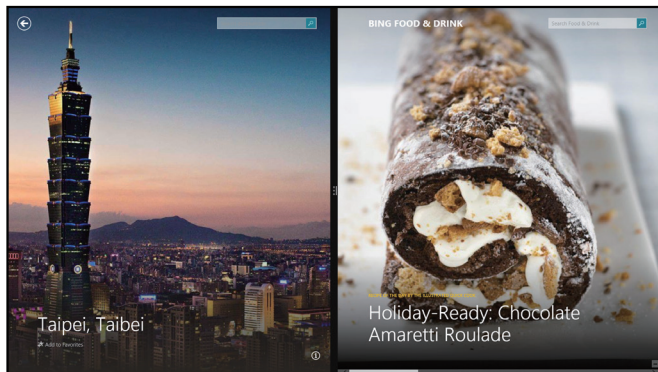

子母畫面分割列



## 啟動子母畫面功能

使用華碩 All-in-One 電腦的觸控螢幕或鍵盤以啟動子母畫面功能。



1. 執行想要進行放入子母畫面的應用程式。
2. 點選並按住應用程式，將應用程式拖曳放至螢幕畫面的右側或左側。
3. 開啟其他應用程式。



1. 執行想要進行放入子母畫面的應用程式。
2. 將滑鼠游標移動到畫面的上方邊緣。
3. 當游標變成手掌圖案時，請將點選的應用程式拖曳放至右側或左側的畫面裡。
4. 開啟其他應用程式。



1. 執行您想要進行子母畫面的應用程式。
2. 按下  與左方向鍵或右方向鍵將應用程式放入左或右子母畫面裡。
3. 開啟其他應用程式。此應用程式則會自動顯示在另一個空的子母畫面中。

## 功能組合鍵

若是搭配鍵盤，您也可以使用以下的組合鍵來快速開啟應用程式與瀏覽 Windows® 8.1。



在開始畫面與最近一個應用程式之間切換。



開啟桌面



開啟“桌面模式”下的“電腦”視窗。



開啟“檔案”搜尋視窗。



開啟“共享”視窗。



開啟“設定”視窗。



開啟“裝置”視窗。



啟動鎖定螢幕。



最小化目前所有已啟用的視窗。



開啟“第二個螢幕”視窗。



開啟“搜尋應用程式”視窗。



開啟“執行”視窗。



開啟“簡易存取中心”。



開啟“搜尋設定”視窗。



開啟“開始”按鈕的“內容功能表”。



啟動放大鏡圖示以放大畫面。



縮小畫面。



開啟“朗讀程式”設定。

## 透過連接 HDMI 裝置設定音效輸出

若您想要使用高畫質電視（HDTV）做為音效輸出裝置，請將其與家用劇院級華碩 All-in-One 電腦連接，並依照以下的步驟設定音效。

### 透過 HDMI 裝置設定音效輸出

1. 從開始畫面中，點選 **桌面** 並開啟桌面模式。

**說明：**請參考在 *使用 Windows® 8.1 系統* 章節中有關 **開始畫面** 的說明。

2. 用滑鼠右鍵點選位於桌面右下角工具列上的混音器（喇叭）圖示，然後選擇 **播放裝置**。
3. 再從 **播放** 選單中，選擇 **NVIDIA HDMI Out (Port 0)**。
4. 點選 **設定** 後顯示喇叭設定選單。

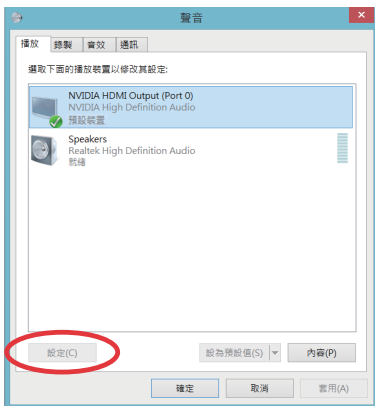

5. 選擇 **立體聲** 後點選 **下一步**。



6. 勾選 **前左方和前右方** 項目，點選 **下一步** 繼續。
7. 點選 **完成** 後，離開音效設定選單。



## 連線至網路

您可以設定無線/ Wi-Fi 或有線連線方式，讓 All-in-One 電腦存取電子郵件，上網瀏覽網頁，或是透過社群網站共享應用程式。

### 使用 Windows® 8.1 的 Wi-Fi 連線

1. 從開始畫面或是從任一應用程式模式下開啟常用工具列。

---

**說明：**請參考使用 Windows® 應用程式處理工作內容中關於常用工具列的說明。

---

2. 再從常用工具列中選擇 **設定** 後點選網路圖示 。
3. 從清單中選擇您想要連線的無線網路。
4. 點選 **連線**。

---

**說明：**您可能會被要求輸入安全密碼以啟動 W-Fi 無線網路連線。

---

## 設定 Wi-Fi 頻寬

請依照以下步驟設定 Wi-Fi 頻寬：

1. 開啟桌面模式，並於下方工具列使用滑鼠右鍵點選  圖示。
2. 點選 **開啟網路和共用中心**。
3. 在網路和共用中心裡，選擇在 **連線** 旁的 Wi-Fi 狀態。
4. 在顯示的 Wi-Fi 狀態視窗裡，點選 **內容** > **設定** 後，以開啟您目前使用的網路介面卡內容。
5. 然後在此畫面中，點選 **進階** 標籤頁。
6. 在進階標籤頁中，接著選擇左邊內容列表中的 Bandwidth Capability 項目，然後從右邊的下拉選單裡選擇您偏好的頻寬設定值。
7. 完成設定後，點選 **確定** 並離開。

## 設定有線網路連線

請依照以下方式設定有線網路的連線：

1. 使用一條（RJ-45）網路線，將一端連接至 All-in-One 電腦的網路埠，然後另一端則連接至 DSL/纜線數據機或一個區域網路。
2. 將電腦開機。
3. 依照螢幕上的提示，進行必要的網路連線設定。

---

### 說明：

- 如要了解更多細節，請參考接下來 設定動態的 IP/PPPoE 網路連線 或 設定固定 IP 網路連線 的說明。
  - 請聯絡您的網際網路服務供應商（ISP）以取得提供連線用的帳號與密碼，才能設定您的網際網路連線。
- 

## 設定動態 IP/PPPoE 網路連線

請依照以下方式設定動態 IP/PPPoE 網路連線：

1. 從開始畫面中，點選 **桌面** 後開啟桌面模式。
  2. 在 Windows® 工具列上，用滑鼠右鍵點選網路圖示，然後點選以開啟 **網路和共用中心**。
- 
3. 從 **網路和共用中心** 選單裡，點選 **變更介面卡設定**。
  4. 使用滑鼠右鍵點選您的網路，然後點選 **內容**。
  5. 點選 **網際網路通訊協定第 4 版（TCP/IPv4）**，然後點選 **內容**。



6. 點選 **自動取得 IP 位址** 後，再點選 **確定**。

---

**說明：**若您使用 PPPoE 進行連線，請繼續以下的設定。

---

7. 回到 **網路和共用中心** 後，點選 **設定新的連線或網路**。
8. 點選 **連線到網際網路** 後，再點選 **下一步**。
9. 點選 **寬頻 (PPPoE) (R)** 後，再點選 **下一步**。
10. 接著輸入網際網路服務供應商 (ISP) 提供連線用的 **使用者名稱**、**密碼** 與 **連線名稱** 後，點選 **連線** 進入連線畫面。
11. 當完成設定後，點選 **關閉** 離開。
12. 再從點選工具列上的區域網路圖示，然後選擇您剛剛所建立的連線。
13. 輸入您的使用者名稱與密碼，點選 **連線** 即可連線至網際網路。

## 設定固定 IP 網路連線

請依照以下方式設定固定 IP 網路連線：

1. 請先依前面 **動態 IP/PPPoE 網路連線** 的設定步驟 1~4 操作。
2. 選擇 **Use the following IP address** (使用下列的 IP 位址)。
3. 然後，再輸入網際網路服務供應商 (ISP) 提供連線用的 **IP 位址**、**子網路遮罩** 與 **預設閘道**。
4. 若是有需要，請再輸入 **慣用 DNS 伺服器位址** 與 **其他 DNS 伺服器位址**。
5. 當您完成輸入後，點選 **確定** 完成建立。

## 設定藍牙連線

All-in-One 電腦具備藍牙技術，無需纜線即能連接藍牙功能的裝置。具有藍牙功能的裝置，可能為筆記型電腦、桌上型電腦與行動電話等。

---

**說明：**若您的 All-in-One 電腦無內建藍牙，則需要連接 USB 藍牙模組才能使用藍牙功能。

---

在 Windows® 8.1 系統下新增藍牙裝置：

1. 使用滑鼠在 Windows 作業系統桌面下方的工作列雙按點選 Wireless Console（無線控制面板）後點選藍牙圖示。或者您也可以按下 <FN>+<F2> 鍵，直到顯示 WLAN（無線網路）與 Bluetooth（藍牙）圖示並啟動。
2. 再點選 **Add a Device（新增裝置）**，以搜尋可用的藍牙裝置。
3. 從電腦設定視窗中，點選 **Add a device（新增裝置）** 以尋找想要連接配對的藍牙裝置。
4. 接著從清單中選擇藍牙裝置，並點選 **Next（下一步）** 繼續。
5. 畫面中會顯示藍牙安全配對密碼，請點選 **Yes** 確認後，將藍牙裝置與 All-in-One 電腦進行配對。

## 關閉華碩 All-in-one 電腦

請選擇以下任一個方式，即可將華碩 All-in-one 電腦關機。

- 從常用工具列點選  > Shut down (關機) 就可以執行一般正常關機作業。
- 若您的華碩 All-in-one 電腦未有回應，請按住電源按鈕至少四 (4) 秒鐘直到華碩 All-in-one 電腦關機。

## 將華碩 All-in-One 電腦進入休眠模式

請依照以下步驟，在華碩 All-in-One 電腦或華碩可攜式 AiO 電腦使用以下的任一方式進入休眠模式：

- 按下電源按鈕一次。
- 開啟桌面模式，然後按下 <Alt> + <F4> 鍵以開啟 關機視窗，從下拉式選單中選擇 休眠，然後點選 確認。



# 第四章：還原您的系統

## 進入 BIOS 設定程式

BIOS (Basic Input and Output System) 為儲存系統的硬體設定，提供電腦啟動時所需要的設定。

在正常的情況下，預設的 BIOS 設定通常適用於大多數使用情況下，以確保最佳的效能。若您發生以下的情況，才需要進行變更 BIOS 設定：

- 在系統開機時顯示錯誤提示訊息，並且要求您執行 BIOS 設定程式。
- 您已安裝一個新的系統組件，需要進一步做 BIOS 設定程式或更新。

---

**警告！** 不正確的 BIOS 設定可能會導致不穩定或開機失敗。如有此需求時，強烈建議尋求專業的產品技術人員來進行變更 BIOS 設定。

---

## 快速進入 BIOS

以下這些方式可以讓您快速進入 BIOS 設定程式畫面：

- 當 All-in-One 電腦關機時，按住電源按鈕至少 4 秒鐘以上，可以直接進入 BIOS。
- 按下電源按鈕將 All-in-One 電腦開機，然後於 POST (開機自我檢測) 過程中按下 <F2> 或 <Del> 鍵。

---

**說明：**當 All-in-One 電腦開機時，所進行的 POST (開機自我檢測) 過程為執行一連串軟體控制診斷測試。

---

# 還原您的系統

## 重新設定您的 All-in-One 電腦

使用 **Reset your PC** 選項可將您的電腦還原至出廠預設值。

---

**重要！**請在進行還原前，先將您電腦內重要的檔案進行備份。

---

請依照以下方式重新設定您的 All-in-One 電腦：

1. 當開機時按下 <F9> 鍵。

---

**重要！**如要通過 POST（開機自我測試）過程，請參考第三章關於 *快速進入 BIOS* 任一個方式操作。

---

2. 從畫面中選擇 **Troubleshoot**。
3. 接著選擇 **Reset your PC**。
4. 點選 **Next** 繼續。
5. 選擇 **Only the drive where the Windows is installed**。
6. 選擇 **Just remove my files**。
7. 點選 **Reset**。

## 使用系統映像檔還原

您可以建立一個 USB 還原碟，然後使用它來將 All-in-One 電腦進行還原。

### 建立一個 USB 還原碟

---

**警告！**當您要進行建立 USB 還原碟時，所有儲存在您所選擇的 USB 儲存裝置內的資料也會同時被刪除，請先確認您已經將重要資料進行備份後再執行。

---

請依照以下方式建立 USB 還原碟：

1. 從 All Apps (所有程式) 畫面中開啟 Control Panel (控制台)。

---

**說明：**如欲了解更多細節，請參閱 *使用 Windows® 應用程式處理工作* 裡的 **執行應用程式** 的說明。

---

2. 接著從 Control Panel's System and Security (控制面板的系統與安全) 項目中，點選 **Find and fix problems (尋找與解決問題)**。
3. 選擇 **Recovery (還原) > Create a recovery drive (建立還原驅動磁碟)**。
4. 點選 **Next (下一步)** 繼續。
5. 選擇您欲存放還原檔的 USB 儲存裝置。
6. 點選 **Next (下一步)** 繼續。
7. 點選 **Create (建立)**，稍候一段時間等待完成。
8. 當完成後，點選 **Finish (完成)** 離開。

## 移除所有檔案與重新安裝 Windows®

將您的電腦還原至原始出廠的預設值狀態時，會移除所有的檔案內容，並且重新安裝選項在電腦設定裡，請參考以下的方式以使用本項設定。

---

**警告！**請在進行前，先將您電腦內重要的檔案進行備份。

---

**注意：**這項操作可能需要一段時間才能完成。

---

1. 開啟常用工具列。
2. 選擇 **Setting (設定) > Change PC Setting (變更電腦設定) > General (一般)**。
3. 捲動至下方 **Remove everything and reinstall Windows (移除所有內容並重新安裝 Windows)** 選項上，點選 **Get Started (開始)**。
4. 依照畫面中的提示完成重新安裝與重置的操作。



# 附錄

## 注意事項

### REACH Information

注意：謹遵守 REACH(Registration, Evaluation, Authorisation, and Restriction of Chemicals) 管理規範，我們會將產品中的化學物質公告在華碩 REACH 網站，詳細請參考 <http://csr.asus.com/english/REACH.htm>。

### 產品回收與處理

舊電腦、筆記型電腦與其他電子設備，其包含有危險性的化學物質，若當成一般垃圾掩埋時，則有害於環境。經由資源回收的方式，在舊電腦內使用的金屬、塑膠與零組件，都可以打碎並且重新再利用做成新的產品。而且，環境也能被保護，而不被任何不受控制所釋放有害的化學物質所危害。

華碩與資源回收業者以最高標準相互配合，以保護我們的環境，確保工作者的安全，以及遵從全球有關環境保護的法律規定。我們保證以資源回收的方式回收以往生產的舊設備，透過多樣的方式保護環境。

如欲了解更多關於華碩產品資源回收資訊與聯絡方式，請連線上網至 CSR (Corporate Social Responsibility) 網頁：<http://csr.asus.com/english/Takeback.htm>。

## Federal Communication Commission Interference Statement

This equipment has been tested and found to comply with the limits for a Class B digital device, pursuant to Part 15 of the FCC Rules. These limits are designed to provide reasonable protection against harmful interference in a residential installation. This equipment generates, uses and can radiate radio frequency energy and, if not installed and used in accordance with the instructions, may cause harmful interference to radio communications. However, there is no guarantee that interference will not occur in a particular installation. If this equipment does cause harmful interference to radio or television reception, which can be determined by turning the equipment off and on, the user is encouraged to try to correct the interference by one or more of the following measures:

- Reorient or relocate the receiving antenna.
- Increase the separation between the equipment and receiver.
- Connect the equipment into an outlet on a circuit different from that to which the receiver is connected.
- Consult the dealer or an experienced radio/TV technician for help.

FCC Caution: Any changes or modifications not expressly approved by the party responsible for compliance could void the user's authority to operate this equipment.

This device complies with Part 15 of the FCC Rules. Operation is subject to the following two conditions: (1) This device may not cause harmful interference, and (2) this device must accept any interference received, including interference that may cause undesired operation.

This device and its antenna(s) must not be co-located or operating in conjunction with any other antenna or transmitter.

This device is restricted to indoor use when operated in the 5.15 to 5.25 GHz frequency range.

This device complies with Industry Canada licence-exempt RSS baseband(s). Operation is subject to the following two conditions: (1) this device may not cause interference, and (2) this device must accept any interference, including interference that may cause undesired operation of the device

## RF exposure warning

The equipment complies with FCC RF exposure limits set forth for an uncontrolled environment.

The equipment must not be co-located or operating in conjunction with any other antenna or transmitter.

---

**IMPORTANT!** Outdoor operations in the 5.15~5.25 GHz band is prohibited. This device has no Ad-hoc capability for 5250~5350 and 5470~5725 MHz.

---

**CAUTION:** Any changes or modifications not expressly approved by the guarantee of this device could void the user's authority to operate the equipment.

---

## **Canadian Department of Communications Statement**

This digital apparatus does not exceed the Class B limits for radio noise emissions from digital apparatus set out in the Radio Interference Regulations of the Canadian Department of Communications.

This class B digital apparatus complies with Canadian ICES-003.

## **IC Radiation Exposure Statement for Canada**

This equipment complies with IC radiation exposure limits set forth for an uncontrolled environment. To maintain compliance with IC RF exposure compliance requirements, please avoid direct contact to the transmitting antenna during transmitting. End users must follow the specific operating instructions for satisfying RF exposure compliance.

Operation is subject to the following two conditions:

- This device may not cause interference and
- This device must accept any interference, including interference that may cause undesired operation of the device.

## **Canada, Industry Canada (IC) Notices**

This Class B digital apparatus complies with Canadian ICES-003 and RSS-210. Operation is subject to the following two conditions:

1) this device may not cause interference, and 2) this device must accept any interference, including interference that may cause undesired operation of the device.

## **Radio Frequency (RF) Exposure Information**

The radiated output power of the Wireless Device is below the Industry Canada (IC) radio frequency exposure limits. The Wireless Device should be used in such a manner such that the potential for human contact during the normal operation is minimized.

### **Canada, avis d'Industry Canada (IC)**

Cet appareil numérique de classe B est conforme aux normes canadiennes ICES-003 et RSS-210.

Son fonctionnement est soumis aux deux conditions suivantes: 1) cet appareil ne doit pas causer d'interférence et 2) cet appareil doit accepter toute interférence, notamment les interférences qui peuvent affecter son fonctionnement.

### **Informations concernant l'exposition aux fréquences radio (RF)**

La puissance de sortie émise par l'appareil de sans fil est inférieure à la limite d'exposition aux fréquences radio d'Industry Canada (IC). Utilisez l'appareil de sans fil de façon à minimiser les contacts humains lors du fonctionnement normal.

## Declaration of Conformity (R&TTE directive 1999/5/EC)

The following items were completed and are considered relevant and sufficient:

Essential requirements as in [Article 3]

Protection requirements for health and safety as in [Article 3.1a]

Testing for electric safety according to [EN 60950]

Protection requirements for electromagnetic compatibility in [Article 3.1b]

Testing for electromagnetic compatibility in [EN 301 489-1] & [EN 301 489-17] & [EN 301 489-3]

Effective use of the radio spectrum as in [Article 3.2]

Radio test suites according to [EN 300 328] [302 291] [50566]

### 不同區域的無線網路運作頻道

N. America (北美)

2.412-2.462 GHz Ch01 through CH11

Japan (日本)

2.412-2.484 GHz Ch01 through Ch14

Europe ETSI (歐洲)

2.412-2.472 GHz Ch01 through Ch13

裝置的最高 SAR 數值為 1.575W/Kg。

在頻段 5 105-5 350MHz，WAS/RLANs 應僅限於室內使用。

## NCC 警語

低功率電波輻射性電機管理辦法

第十二條經型式認證合格之低功率射頻電機，非經許可，公司、商號或使用者均不得擅自變更頻率、加大功率或變更原設計之特性及功能。

第十四條低功率射頻電機之使用不得影響飛航安全及干擾合法通信；經發現有干擾現象時，應立即停用，並改善至無干擾時方得繼續使用。

前項合法通信，指依電信法規定作業之無線通信。

低功率射頻電機須忍受合法通信或工業、科學及醫療用電波輻射性電機設備之干擾。

### 重要！

5.25-5.35GHz 頻帶內操作之無線信息傳輸設備，限於室內使用。

### 鋰電池安全警告

電池如果更換不正確會有爆炸的危險，請依照製造商說明書使用相同或同款式的電池，並請依製造商指示處理用過的電池。

### 請勿自行拆裝警告

請勿自行拆裝修理本產品，一經拆裝即喪失保固資格

### 請勿濺到液體

請勿濺到或靠近液體、雨水或受潮。本產品並非為使用防水或防油材質設計。

## CE Mark Warning

This is a Class B product, in a domestic environment, this product may cause radio interference, in which case the user may be required to take adequate measures.



## CE marking for devices without wireless LAN/Bluetooth

The shipped version of this device complies with the requirements of the EEC directives 2004/108/EC "Electromagnetic compatibility" and 2006/95/EC "Low voltage directive".



## CE marking for devices with wireless LAN/Bluetooth

This equipment complies with the requirements of Directive 1999/5/EC of the European Parliament and Commission from 9 March, 1999 governing Radio and Telecommunications Equipment and mutual recognition of conformity.

 is for class II device.





WEEE 標誌：這個打叉的垃圾桶標誌表示本產品（電器/電子設備）不應視為一般垃圾丟棄，請依照您所在地區有關廢棄電子產品的處理方式處置。



請勿將內含汞的電池當作一般垃圾丟棄。這個打叉的垃圾桶標誌表示電池不應視為一般垃圾丟棄。



請勿將電池當作一般垃圾丟棄。這個標誌表示電池不應視為一般垃圾丟棄。

## Global Environmental Regulation Compliance and Declaration

ASUS follows the green design concept to design and manufacture our products, and makes sure that each stage of the product life cycle of ASUS product is in line with global environmental regulations. In addition, ASUS disclose the relevant information based on regulation requirements.

Please refer to <http://csr.asus.com/english/Compliance.htm> for information disclosure based on regulation requirements  
ASUS is complied with:

**Japan JIS-C-0950 Material Declarations**

**EU REACH SVHC**

**Korea RoHS**

## 塗漆說明

**重要！**為達到電氣絕緣與維護電氣安全的目的，主機外表除了 IO（輸入/輸出）埠以外，皆以塗漆處理。

## Rechargeable Battery Recycling Service in North America



For US and Canada customers, you can call 1-800-822-8837 (toll-free) for recycling information of your ASUS products' rechargeable batteries.

## 預防聽力損失

為了防止可能造成的聽力損傷，不建議您長時間以高音量聆聽。



A pleine puissance, l'écoute prolongée du baladeur peut endommager l'oreille de l'utilisateur.

## 符合能源之星（Energy Star）



標示有 ENERGY STAR 標誌的 ASUS 產品，均符合美國環保署所制訂的 ENERGY STAR 規範，而且產品電源管理功能都已經啟用。在靜置10分鐘後，螢幕會自動進入睡眠模式；30分鐘後，電腦會進入睡眠模式。使用者可藉由按任何鍵將電腦由睡眠模式中喚醒。有關電源管理功能及其潛在效益的詳細資訊，可參考 <http://www.energy.gov/powermanagement>。

美國環保署所制訂的 ENERGY STAR 規範，旨在推廣能源效益產品以減少空氣污染。藉由 ENERGY STAR，使用者每年可節省高達 30% 的電力以及電費，同時減少溫室氣體排放。能源之星的相關資訊，可以參考 <http://www.energystar.gov>。

使用者也可以在長時間不用電腦時關閉電源及拔掉插頭，以減少電力消耗。

---

**說明：**無作業系統或使用 Linux 系統的產品，不支援 ENERGY STAR（能源之星）。

---

Manufacturer	ASUSTek COMPUTER INC.
Address, City	4F No. 150, LI-TE RD., PEITOU, TAIPEI 112, TAIWAN
Telephone Number	+886-2-2894-3447
Authorized Representative in Europe	ASUS COMPUTER GmbH
Address, City	HARKORT STR. 21-23, 40880 RATINGEN
Country	GERMANY